

3D budík s projektorom

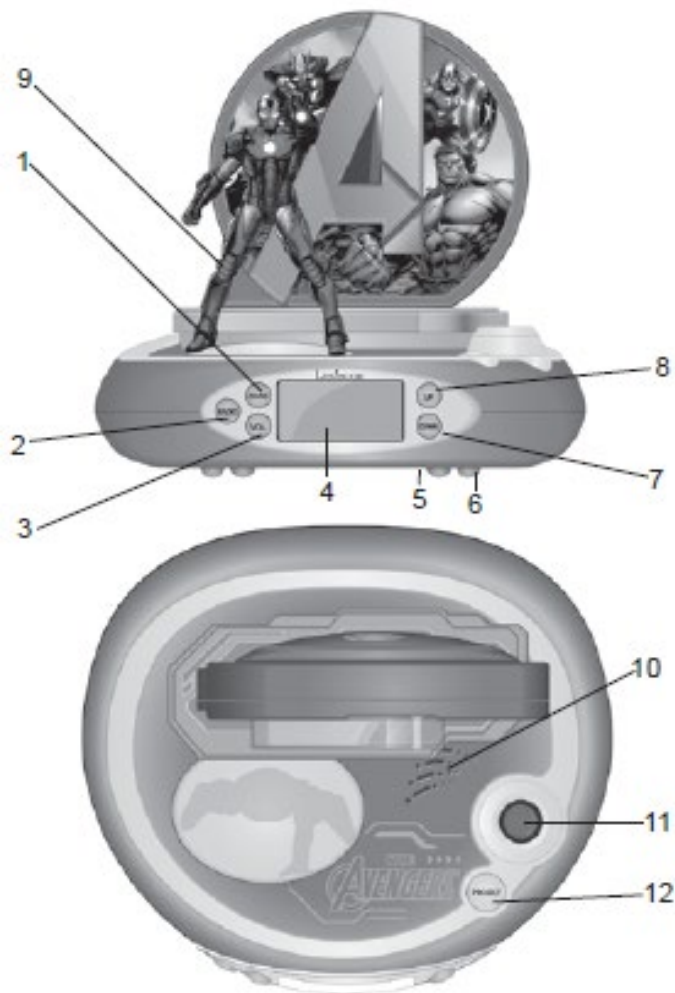

Návod na obsluhu

RP510AV

SLOVENSKY

Popis produktu

1. Tlačidlo MODE: vyberie režim nastavenia.
2. Tlačidlo  : stlačením tohto tlačidla budík odložíte.
3. Stlačte raz tlačidlo VOL. a potom stlačením tlačidla UP alebo DOWN zmeňte hlasitosť zvukových efektov.
4. LCD displej
5. Priehradka na batérie (v spodnej časti zariadenia)
6. Nočné svetlo na gumových nožičkách
7. Tlačidlo DOWN: stlačením tohto tlačidla znížite hlasitosť.
8. Tlačidlo UP: stlačením tohto tlačidla zvýšite hlasitosť.
9. Tlačidlo Iron Man
10. Reproduktor
11. Projektor
12. Tlačidlo PROJECT: premieta čas na strop.

Informácie o batérii

Budík s projektorom je napájaný 4 x 1,5 V batériami  AA / LR6 (nie je súčasťou dodávky).

Pri prvom použití budíka:

1. Pomocou skrutkovača otvorte kryt priestoru na batérie nachádzajúci sa v spodnej časti zariadenia.
2. Vložte 4 x AA/LR6 1,5 V batérie  (nie je súčasťou dodávky). Dodržujte označenie polaritu vo vnútri priestoru pre batérie.
3. Zatvorte priehradku na batérie a utiahnite skrutku.

DÔLEŽITÉ UPOZORNENIE: Pre lepší výkon tohto výrobku sa odporúča používať alkalické batérie.

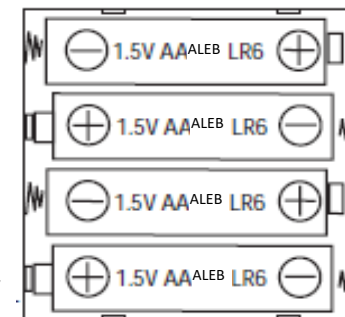

Jednorazové batérie sa nesmú nabíjať. Nabíjateľné batérie sa musia pred nabíjaním zo zariadenia vybrať. Nabíjateľné batérie sa môžu nabíjať len pod dohľadom dospelého človeka. Nepoužívajte súčasne staré a nové batérie alebo rôzne typy batérií. Môžu sa používať len batérie rovnakého alebo podobného typu, ako je tu uvedené. Batérie musia byť vložené so správnou polaritou. Vybité batérie sa musia z prístroja vybrať. Napájacie póly nesmú byť skratované. Batérie nevhadzujte do ohňa. Ak nebudete prístroj dlhší čas používať, vyberte batérie. Nevystavujte batérie nadmernému teplu, napríklad slnečnému žiareniu, ohňu a pod.

VAROVANIE: Silné frekvenčné rušenie alebo elektrostatický výboj môžu spôsobiť poruchu zariadenia alebo stratu pamäte. Ak spozorujete akúkoľvek nezvyčajnú aktivitu, vyberte a znovu vložte batérie.

Poznámky:

- Dodržiavajte minimálnu vzdialenosť okolo zariadenia, aby ste zabezpečili dostatočné vetranie;
- Otvory by nikdy nemali byť zakryté novinami, záclonami, obrusmi atď.
- Zariadenie neumiestňujte na otvorený oheň, napríklad na zapálené sviečky;

Batérie sa musia správne zlikvidovať. V záujme ochrany životného prostredia ich odnesť do zbernej nádoby.

- Zariadenie na použitie v miernom a/alebo tropickom podnebí.

Inštalácia

Vybalenie zariadenia

Pri rozbaľovaní skontrolujte, či balenie obsahuje:

- 1 x budík s projektorom
- 1x návod na obsluhu

VAROVANIE: Všetky obalové materiály, ako sú lepiace pásky, plastové fólie, pásky a visačky, nie sú súčasťou tohto výrobku a majú byť zlikvidované.

Nastavenia

HODINY

1. Ak chcete nastaviť hodiny, stlačte a podržte tlačidlo MODE.
2. Stlačením tlačidla hore/dole nastavte 12-hodinový alebo 24-hodinový režim.
3. Opätovne stlačte tlačidlo MODE.
4. Stlačením tlačidla hore/dole nastavte hodinu.
5. Opätovne stlačte tlačidlo MODE.
6. Stlačením tlačidla hore/dole nastavte minúty.
7. Stlačením tlačidla MODE sa vrátite do režimu hodín

BUDÍK

1. Ak chcete nastaviť budík, stlačte raz tlačidlo MODE. Na obrazovke sa zobrazí " " a potom Stlačte a podržte tlačidlo MODE, stlačením tlačidla UP/DOWN vyberte možnosť ON.
2. Stlačením tlačidla UP/DOWN nastavte hodinu.
3. Opätovne stlačte tlačidlo MODE.
4. Stlačením tlačidla hore/dole nastavte minúty.
5. Opätovne stlačte tlačidlo MODE.
6. Stlačením tlačidla NAHORU/DOLEVA vyberte jeden zo 4 rôznych vyzváňacích tónov.
7. Stlačením tlačidla MODE ukončíte funkciu.

Poznámky: budík zvoní 1 minútu.

Keď zaznie budík, stlačením tlačidla  ho odložte na 5 minút (ikona zvončeka bude blikať) alebo stlačením akéhokoľvek iného tlačidla ho vypnete.

MELODIE

Stlačením tlačidla Iron Man prehráte jednu zo 4 dostupných melódii.

NOČNÉ SVETLO

Ak chcete zapnúť nočné svetlo, stlačte raz spodnú časť hodín. Opätovným stlačením ho vypnete.

Poznámka: po zapnutí zostane nočné svetlo svietiť 15 minút.

PROJEKTOR

Stlačením tlačidla PROJECT premietnete čas na strop. Projekcia po niekoľkých sekundách postupne vybledne.

Špecifikácie

Rozmery	(D)180 x (Š)160 x (V)195 mm
Batérie	4 x AA/LR6 1,5 V

Údržba

Povrch jednotky možno čistiť handričkou na prach a starať sa oň ako o iný nábytok. Na čistenie vonkajšej strany spotrebiča použite mäkkú, čistú handričku navlhčenú obyčajnou vlažnou vodou. Pri čistení a utieraní plastových častí postupujte opatrne. Na prednú plochu môžete použiť jemné mydlo a vlhkú handričku.

Záruka

Na tento výrobok sa vzťahuje naša 2-ročná záruka.

V prípade reklamácie v záručnom alebo popredajnom servise sa obráťte na svojho distribútora a predložte platný doklad o kúpe. Naša záruka sa vzťahuje na všetky výrobné chyby materiálu a spracovania, s výnimkou poškodenia spôsobeného nedodržaním návodu na obsluhu alebo neopatrným zaobchádzaním s týmto výrobkom (napr. demontáž, vystavenie teplu a vlhkosti atď.). Obal odporúčame uschovať pre budúce použitie. V snahe neustále zlepšovať naše služby môže dôjsť k zmenám farieb a detailov výrobku uvedených na obale. **POZNÁMKA:** Tento návod na použitie si uschovajte, obsahuje dôležité informácie.

ID produktu: RP510AV

Navrhnuté a vyvinuté v Európe - vyrobené v Číne

©Lexibook®

©Disney

Spojené kráľovstvo a Írsko

V prípade popredajného servisu nás kontaktujte na adrese savcomfr@lexibook.com

Tento výrobok nie je hračka.



Ochrana životného prostredia

Nepotrebné elektrospotrebiče možno recyklovať, nemali by sa vyhadzovať spolu s bežným domovým odpadom! Aktívne podporujte zachovanie prírodných zdrojov a pomôžte chrániť životné prostredie tým, že tieto zariadenia odovzdáte do zberného

