

## Rádiobudík s projektorom

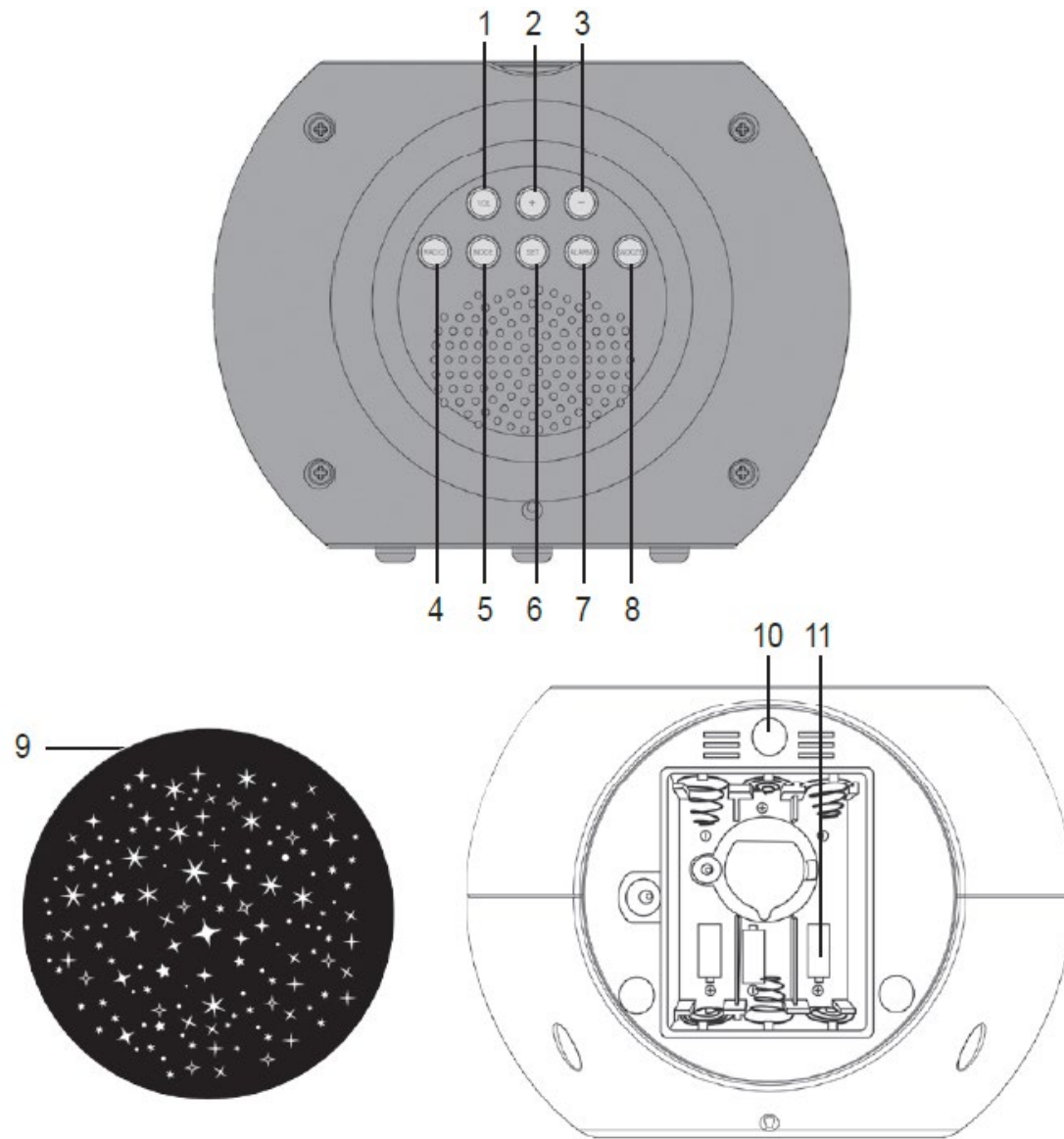

Návod na obsluhu

Séria RL975



## Popis produktu

Pozri schému na strane 2.

1. ZVUK: na počúvanie zvukov prírody
2. +: na zvýšenie číslíc/objemu/iných
3. -: na zníženie číslíc/objemov/predchádzajúcich
4. RADIO: zapnutie/vypnutie rádia
5. MODE: prepínanie režimu (režim hodín/budíka)
6. SET: stlačením a podržaním na 3 sekundy sa prepnete do režimu nastavenia / stlačením potvrdíte nastavenie
7. ALARM: zapnutie/vypnutie alarmu
8. SNOOZE: aktivácia funkcie snooze (odloženie budíka)
9. Projektor: Ak chcete zapnúť/vypnúť projektor, jemne stlačte rukou hornú časť hodín (rozsvieti sa aj LED obrazovka). Na strop sa začnú premietiť symboly.
10. Tlačidlo projektora
11. Priehradka na batérie

## Informácie o batérii

- Dodržiavajte minimálnu vzdialenosť okolo zariadenia, aby ste zabezpečili dostatočné vetranie;
- Otvory by sa nikdy nemali zakrývať novinami, záclonami, obrusmi atď;
- Na spotrebič sa nesmú umiestňovať žiadne zdroje otvoreného ohňa, napríklad zapálené sviečky;
- Batérie by sa mali bezpečne zlikvidovať. V záujme ochrany životného prostredia ich odnesť do zbernej nádoby.
- Zariadenie na použitie v miernom a/alebo tropickom podnebí;
- Nevystavujte tento výrobok v blízkosti kvapkajúcej alebo striekajúcej vody. Na zariadenie neumiestňujte žiadne predmety naplnené tekutinami, napríklad vázy.

Tento rádiobudík s projektorom je napájaný 3 x 1,5 V batériami typu AA / LR6 (nie sú súčasťou dodávky) a 1 x 3 V batériou typu CR2032 (je súčasťou dodávky).

Pri prvom použití výrobku série RL976:

1. Otvorte priehradku na batérie na zadnej strane zariadenia.
2. Vložte 3 x batérie AA/LR6 1,5 V (nie sú súčasťou balenia) a 1 x batériu 3 V CR2032 (je súčasťou balenia), dodržujte označenie polaritu vo vnútri priestoru pre batérie.
3. Zatvorte priehradku na batérie.

### VAROVANIE

Nebezpečenstvo výbuchu, ak sa batéria nevymení správne. Batériu vymieňajte len za rovnakú alebo ekvivalentnú batériu. Batérie neprehádzajte. Riziko chemických popálenín.

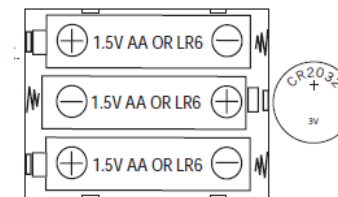

Tento výrobok obsahuje gombíkový článok. V prípade prehltnutia môžu batérie spôsobiť vážne vnútorné popáleniny a smrť už po dvoch hodinách. Nové a staré batérie uchovávajte mimo dosahu detí.

Ak sa priehradka na batérie nezatvára správne, prestaňte výrobok používať a uchovávajte ho mimo dosahu detí. Ak existuje riziko, že batérie boli prehltnuté alebo sa dostali do akejkolvek časti tela, okamžite vyhľadajte lekársku pomoc.

**DÔLEŽITÉ UPOZORNENIE:** Pre lepší výkon tohto výrobku odporúčame používať alkalické batérie.

Jednorazové batérie sa nesmú nabíjať. Nabíjateľné batérie sa musia pred nabíjaním z prístroja vybrať. Nabíjateľné batérie sa môžu nabíjať len pod dohľadom dospeléj osoby. Nepoužívajte spolu staré a nové batérie alebo rôzne typy batérií. Môžu sa používať len batérie rovnakého alebo ekvivalentného typu, ako je odporúčané. Batérie musia byť vložené so správnou polaritou. Vybité batérie sa musia zo zariadenia vybrať. Napájacie póly nesmú byť skratované. Batérie nevhadzujte do ohňa. Ak nebudete prístroj dlhší čas používať, vyberte batérie. Batérie nesmú byť vystavené nadmernému teplu, napríklad slnečnému žiareniu, ohňu a pod.

**VAROVANIE:** Silné frekvenčné rušenie alebo elektrostatický výboj môžu spôsobiť poruchu prístroja alebo stratu pamäte. Ak spozorujete akúkoľvek neobvyklú aktivitu, vyberte a znovu vložte batérie.



#### **Správna likvidácia batérií pre tento výrobok**

(Platí v krajinách so systémom separovaného zberu) Tento symbol označuje, že výrobok obsahuje batériu, na ktorú sa vzťahuje európska smernica 2013/56/EÚ a ktorú nemožno likvidovať spolu s bežným komunálnym odpadom. Všetky batérie by sa mali likvidovať oddelene od komunálneho odpadu prostredníctvom určených zberných dvorov zriadených vládou alebo miestnymi orgánmi. Správna likvidácia starých batérií pomôže predísť možným negatívnym dôsledkom na životné prostredie, zdravie zvierat a ľudí. Informujte sa o miestnom systéme separovaného zberu elektrických a elektronických výrobkov a batérií. Dodržiavajte miestne predpisy a nikdy nevyhadzujte výrobok a batérie do bežného domového odpadu. Ďalšie informácie o likvidácii starých batérií získate na miestnom úrade alebo v servisnom stredisku zberného dvora.

### **Vybalenie zariadenia**

Pri rozbaľovaní skontrolujte, či balenie obsahuje:

1 x rádiobudík s projektorom

1x návod na obsluhu

**VAROVANIE:** Všetky obalové materiály, ako sú lepiace pásky, plastové fólie, pásky a visačky, nie sú súčasťou tohto výrobku a mali by sa zlikvidovať.

### **Nastavenia**

#### **HODINY**

*V predvolenom nastavení ste v režime Hodiny. Keď sa na obrazovke zobrazuje čas, ste v režime Hodiny.*

1. V režime hodín stlačte a podržte tlačidlo SET (6) na 3 sekundy. Číslice hodín začnú blikať.
2. Stlačením tlačidla + (2) alebo - (3) zmeníte nastavenú hodnotu. Potom stlačte SET na potvrdenie a prejdite na ďalšie nastavenie. Postupnosť nastavení sa zobrazí v nasledujúcom poradí:

#### **Hodiny ->Minúty ->Rok -> Mesiac ->Dátum ->Jazyk pre zadanie dňa v týždni**

##### **Poznámky:**

- Pri nastavovaní dátumu sa automaticky zmení deň v týždni.
  - Ak v ktoromkoľvek režime nastavenia nestlačíte žiadne tlačidlo dlhšie ako 1 minútu, rádiobudík projektora automaticky ukončí aktuálny režim a vráti sa do režimu hodín so zobrazením času a dátumu.
3. Po dokončení nastavenia hodín opakovaným stláčaním tlačidla + prepnete medzi 12- a 24-hodinovým formátom zobrazenia (na 12-hodinovom displeji sa na ľavej strane zobrazí "AM/PM").

##### **Budík**

1. Stlačením tlačidla MODE prepnete do režimu Alarm: v ľavom hornom rohu displeja sa zobrazí "AL".
2. Stlačte a podržte tlačidlo SET na 3 sekundy. Číslice hodín začnú blikať.
3. Stlačením tlačidiel + a - zmeníte nastavenú hodnotu. Potom stlačte SET na potvrdenie a prejdite na ďalšie nastavenie. Postupnosť nastavení sa zobrazí v nasledujúcom poradí:

#### **Hodiny ->Minúty ->Rádio/Zvuk prírody**



##### **4. Ak ste si vybrali "Zvuky prírody":**

- na výber zvuku budíka, opakovane stláčajte tlačidlo SOUND (1) a počúvajte rôzne zvuky prírody.
- po výbere stlačte a podržte tlačidlo SOUND na 3 sekundy, zvuk sa vypne.
- zvuk, ktorý ste počúvali naposledy, sa stane zvukom budíka.

##### **5. Ak ste vybrali možnosť "Rádio":**

- Stlačením tlačidla + alebo - vyberte frekvenciu a stlačením tlačidla SET ju potvrdíte.

6. Budík bude zvoniť 1 minútu a bude blikať . Ak chcete budík zastaviť, stlačte ľubovoľné tlačidlo alebo jednoducho stlačte hornú časť budíka.

7. Stlačením tlačidla SNOOZE (8) aktivujete funkciu budíka snooze;  bude blikať. Od tejto chvíle bude budík zvoniť každých 5 minút. Keď budík zazvoní druhýkrát, budú súčasne blikať adresy a  . Ak budík nevypnete, po 1 minúte sa automaticky vypne a po 5 minútach začne zvoniť znova.

##### **Poznámky:**

Ak nestlačíte žiadne tlačidlo na hodinách, budík zaznie celkovo 4 krát, keď stlačíte tlačidlo SNOOZE. Funkcia budíka Snooze sa potom automaticky deaktivuje.

- Vypnutie budíka automaticky deaktivuje funkciu odloženia budenia.

Deaktivácia alarmu:

Opakovaným stláčaním tlačidla ALARM (7) aktivujete/deaktivujete alarm. Keď je alarm aktivovaný, v ľavej hornej časti obrazovky sa zobrazí . 

### **TEPLOTA**

1. V režime hodín opakovaným stláčaním tlačidla - prepínate medzi zobrazením v stupňoch Celzia (C°) a Fahrenheita (F°).
2. Teplota v miestnosti sa zobrazuje v pravom dolnom rohu obrazovky.

### **RÁDIO**

1. V režime hodín stlačte tlačidlo RADIO (4), čím zapnete rádio. V pravom dolnom rohu obrazovky sa zobrazí nápis "FM" a v strede hornej časti obrazovky sa zobrazí nápis "RADIO".
2. Stlačte tlačidlo SET a stlačením tlačidla + alebo - nastavte frekvenciu. Keď nájdete požadovanú rozhlasovú stanicu, opätovným stlačením tlačidla SET ju potvrdíte.
3. Stlačením tlačidla + alebo - upravte hlasitosť.
4. Stlačením tlačidla RADIO ho vypnete a vrátite sa do režimu hodín.

### **ZVUK**

1. Relaxujte kedykoľvek s 10 zvukmi prírody, ktoré sú súčasťou rádiobudíka!
2. Opakovaným stláčaním tlačidla SOUND si môžete vypočuť rôzne zvuky.
3. Stlačením tlačidla + alebo - upravte hlasitosť.
4. Stlačením a podržaním tlačidla SOUND na 3 sekundy ich vypnete.

### **FUNKCIE PROJEKTORA**

Ak chcete zapnúť stropnú projekciu, stlačte hornú časť budíka alebo tlačidlo umiestnené na spodnej strane zariadenia. Projekcia sa automaticky vypne po 2 minútach. Ak ju chcete manuálne vypnúť, znova stlačte hornú časť budíka alebo tlačidlo umiestnené na spodnej strane zariadenia.

## Špecifikácie

Rozmery	V102 x Š125 x H99 mm
Batérie	3 x AA/LR6 1,5 V (nie sú súčasťou dodávky) a 1 x CR2032 3 V (je súčasťou dodávky)
Frekvencia FM	87~108 MHz

## ZJEDNODUŠENÉ VYHLÁSENIE O ZHODE EÚ

My, spoločnosť Lexibook® S.A.

6 avenue des Andes

91940 Les Ulis - Francúzsko

Typ výrobku: rádiobudík s projektorom

Typové označenie: séria RL975

Spoločnosť Lexibook Limited týmto vyhlasuje, že rádiové zariadenie série RL975 je v súlade so smernicou 2014/53/EÚ.

Úplné znenie vyhlásenia o zhode EÚ je k dispozícii na tejto adrese:

[http://www.lexibook.com/doc/rl975/rl975\\_1.pdf](http://www.lexibook.com/doc/rl975/rl975_1.pdf)

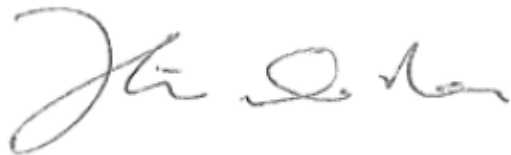

Yiu Wai Man

Produktový manažér

Hongkong

### Údržba

Povrch jednotky možno čistiť handričkou na prach a starať sa oň ako o iný nábytok. Na čistenie vonkajšej strany spotrebiča použite mäkkú, čistú handričku navlhčenú obyčajnou vlažnou vodou. Pri čistení a utieraní plastových častí postupujte opatrne. Na prednú plochu môžete použiť jemné mydlo a vlhkú handričku.

### Záruka

Na tento výrobok sa vzťahuje naša 2-ročná záruka.

V prípade reklamácie v záručnom alebo popredajnom servise sa obráťte na svojho distribútora a predložte platný doklad o kúpe. Naša záruka sa vzťahuje na všetky výrobné chyby materiálu a spracovania, s výnimkou poškodenia spôsobeného nedodržaním návodu na obsluhu alebo neopatrným zaobchádzaním s týmto výrobkom (napr. demontáž, vystavenie teplu a vlhkosti atď.). Odporúčame vám, aby ste si obal ponechali na ďalšie použitie.

V snahe neustále zlepšovať naše služby môže dôjsť k zmenám farieb a údajov o výrobku uvedených na obale.

**POZNÁMKA:** Tento návod si uschovajte, obsahuje dôležité informácie.

Označenie výrobku: RL975

Navrhnuté a vyvinuté v Európe - vyrobené v Číne

©Lexibook®

Spojené kráľovstvo a Írsko

V prípade popredajného servisu nás kontaktujte na adrese

customerservice@support.lexibook.com alebo +33 1 84 88 58 59.



**Tento výrobok nie je hračka.**

#### Ochrana životného prostredia

Nepotrebné elektrospotrebiče je možné recyklovať, nemožno ich vyhadzovať do bežného komunálneho odpadu! Aktívne podporujte zachovanie prírodných zdrojov a pomôžte chrániť životné prostredie tým, že tieto zariadenia odovzdáte do zberného dvora (ak je k dispozícii).

