

# Bluetooth® CD Player with Lights

## Lecteur CD Bluetooth® avec Effets Lumineux

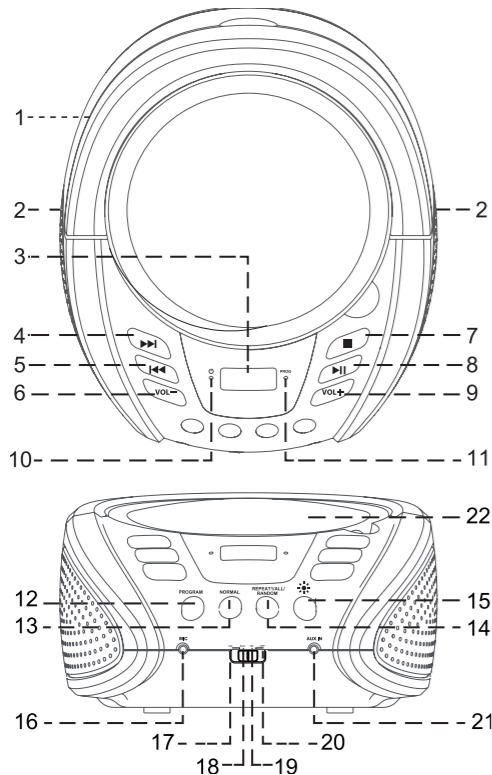

**MODE D'EMPLOI**  
**INSTRUCTION MANUAL**  
**MANUAL DE INSTRUCCIONES**  
**MANUALE DI ISTRUZIONI**  
**MANUAL DE INSTRUÇÕES**  
**BEDIENUNGSANLEITUNG**  
**GEbruIksaanwIjzIng**

**LEXIBOOK®**  
**RCD109series**  
[www.lexibook.com](http://www.lexibook.com)

### FRANÇAIS

#### MESURES DE SECURITE



**MISE EN GARDE**  
**RISQUE D'ÉLECTROCUTION**  
**NE PAS OUVRIR**



**MISE EN GARDE** : AFIN DE RÉDUIRE LES RISQUES D'ÉLECTROCUTION, NE PAS ENLEVER LE COUVERCLE (NI L'ARRIÈRE). NE CONTIENT AUCUNE PIÈCE POUVANT ÊTRE RÉPARÉE NI REMPLACÉE PAR L'UTILISATEUR. CONFIER TOUTE RÉPARATION À UN TECHNICIEN QUALIFIÉ.

Les symboles sous le produit signifient :

**TENSION DANGEREUSE** : Les symboles de l'éclair et de la pointe de flèche dans un triangle permettent d'avertir l'utilisateur de la présence de "tension dangereuse" non isolée à l'intérieur de l'appareil, ce qui constitue un risque d'électrocution.

**ATTENTION** : Le point d'exclamation à l'intérieur du triangle permet d'avertir l'utilisateur de la présence d'instructions d'opération et d'entretien importantes accompagnant le produit.

**DANGER** : Des radiations laser invisibles sont émises si l'appareil est ouvert ou si le mécanisme de fermeture dysfonctionne. Évitez toute exposition au rayon.

#### AVERTISSEMENT :

- Afin de réduire tout risque d'incendie ou de choc électrique, n'exposez pas cet appareil à la pluie ou à l'humidité.
- N'exposez pas le produit à des gouttes d'eau ou à des éclaboussures et ne placez aucun objet rempli de liquide, tel un vase, sur l'appareil.
- La prise d'alimentation est utilisée comme système de déconnexion et doit toujours être facilement accessible.
- Afin de déconnecter complètement l'appareil de l'électricité, la prise d'alimentation doit être déconnectée de la prise électrique.

#### DANGER

**SECURITE CONCERNANT LE LASER**  
 Cet appareil utilise un système de rayon laser optique dans le mécanisme CD, conçu avec des protections intégrées. Ne tentez pas de démonter l'appareil, référez-vous à un personnel qualifié. Une exposition à ce rayon lumineux laser invisible peut être dangereuse pour les yeux.

**CLASS 1**  
**LASER PRODUCT**

**CE PRODUIT LASER EST DE CLASSE 1. L'UTILISATION DE COMMANDES OU DE REGLAGES ANSI QUE L'EXECUTION DE PROCEDURES AUTRES QUE CELLES SPECIFIEES DANS CE DOCUMENT PEUVENT ENTRAÎNER UNE EXPOSITION A DES RADIATIONS DANGEREUSES.**

Des radiations laser invisibles peuvent se produire lors de l'ouverture du lecteur et lorsque le système de fermeture est défectueux. Évitez toute exposition directe au rayon laser.

#### MESURES IMPORTANTES DE SECURITE

- Lisez attentivement toutes les instructions.
- Conservez soigneusement ces instructions.
- Respectez toutes les mises en garde.
- Suivez toutes les instructions.
- N'utilisez pas cet appareil près de l'eau ou dans des endroits humides, par exemple à proximité d'une baignoire, d'un lavabo, d'un évier ou d'un bac à lessive, dans un sous-sol humide ou près d'une piscine.
- Ne placez pas l'appareil à proximité d'une quelconque source de chaleur telle qu'un radiateur, une grille de chauffage, une cuisinière ou tout autre appareil dégagant de la chaleur (y compris un amplificateur).
- N'allez pas à l'encontre du dessin de sécurité de la prise détournée ou prise avec mise à la terre. Une prise détournée présente deux broches dont l'une est plus large que l'autre. Une prise avec mise à la terre présente trois broches dont une broche est plus large que l'autre. Une prise avec mise à la terre est indispensable pour votre sécurité. Si la prise fournie ne correspond pas à votre installation, demandez à un électricien de remplacer vos prises de courant murales obsolètes.
- La prise électrique à laquelle l'appareil est branché doit être installée près de l'équipement et doit toujours être facilement accessible.
- Acheminez le cordon d'alimentation de sorte qu'il ne risque pas d'être écrasé, piétiné ou pincé, surtout au niveau de la prise de courant murale, multiprise et au point de sortie de l'appareil.
- Utilisez uniquement les accessoires recommandés par le fabricant.
- Débranchez toujours l'appareil du secteur en cas d'orage ou d'inutilisation prolongée.

- Faites appel à un technicien qualifié pour toute opération de maintenance. Donnez l'appareil à réviser s'il est endommagé de quelque manière que ce soit, par exemple si le cordon d'alimentation ou la prise est endommagé(e), si un liquide s'est déversé ou un objet est tombé à l'intérieur de l'appareil, si l'appareil a été laissé sous la pluie ou à l'humidité, s'il est tombé ou s'il ne semble pas fonctionner de façon optimale.
- Ne surchargez pas vos prises de courant. Branchez l'appareil sur une source d'alimentation du type recommandé.
- Utilisez uniquement des pièces détachées du type recommandé par le fabricant.
- N'insérez pas d'objets à l'intérieur de l'appareil au risque de toucher des pièces sous tension ou de causer un court-circuit pouvant provoquer un incendie ou un choc électrique. Ne versez pas et ne vaporisez pas de liquides sur le produit.
- Après toute réparation ou toute opération de maintenance, demandez au technicien d'effectuer des contrôles de sécurité.
- L'appareil ne doit fonctionner qu'avec la source d'alimentation indiquée sur l'étiquette de marquage. Si vous doutez du type d'alimentation électrique de votre domicile, contactez un électricien. Pour les appareils fonctionnant avec des piles, ou toute autre source d'alimentation, référez-vous aux instructions d'alimentation.
- Ne tentez pas de réparer l'appareil vous-même, car l'ouverture, ou le retrait de certaines parties pourrait vous exposer à une tension dangereuse, ou à tout autre danger. Référez-vous à un personnel qualifié pour toute réparation.
- L'appareil ne doit être exposé ni aux écoulements, ni aux éclaboussures, et aucun objet ne contenant de liquide, tel qu'un vase, ne doit être placé sur l'objet.
- La prise du secteur ne doit pas être obstruée, ou doit être facilement accessible pendant son utilisation. Pour être complètement déconnectée de l'alimentation d'entrée, la prise doit être débranchée du secteur.
- Laissez 10 cm de distance minimale autour de l'appareil pour une ventilation suffisante.
- Aucune flamme vive, telle qu'une bougie allumée, ne doit être placée sur l'appareil.
- Les piles usagées doivent être jetées dans le respect des contraintes environnementales.
- Utilisez l'appareil dans des climats / températures modérés.
- L'utilisation d'un casque / d'écouteurs avec un niveau sonore excessif peut endommager votre audition.
- Tension de sortie maximale : ≤ 150mV.
- Les précautions d'emploi sont inscrites au bas de l'appareil.
- Les marquages sont inscrits au dos de l'appareil.
- Il convient de ne pas obstruer les bouches d'aération par des objets tels que journaux, nappes, rideaux, etc.

**AVERTISSEMENT** : Les matériaux d'emballage, ruban adhésif, feuilles plastiques, liens souples métalliques et étiquettes ne font pas partie du produit et doivent être jetés.

#### ALIMENTATION

Ce lecteur CD fonctionne avec une source électrique CA 230V ~ 50Hz ou avec 6 piles de type C/LR14 de 1.5V (non fournies).

#### Alimentation secteur

- Vérifiez que l'appareil est éteint.
- Insérez l'extrémité la plus petite du cordon d'alimentation dans la prise CA se situant sous l'appareil.
- Branchez l'autre extrémité du cordon CA dans une prise d'alimentation secteur.

#### Installation des piles

- Pour installer les piles, appuyez sur les languettes du compartiment à piles situé sous l'appareil et soulevez-le.
- Insérez 6 piles de type C/LR14 de 1.5V (non fournies) en respectant la polarité indiquée au fond du compartiment et comme indiqué sur le schéma ci-contre.
- Refermez le compartiment à piles.

**Notes** : Le cordon d'alimentation CA doit être débranché de la prise CA à l'arrière de l'appareil ou du secteur pour que l'appareil puisse être alimenté par piles.

Afin de prolonger la durée des piles, l'appareil se met en veille après environ 10 minutes d'inactivité en modes CD et Aux In. Pour quitter le mode veille, appuyez sur le bouton LECTURE/PAUSE.

Ne pas recharger les piles non rechargeables. Retirer les accumulateurs du produit avant de les recharger. Ne charger les accumulateurs que sous la surveillance d'un adulte. Ne pas mélanger différents types de piles ou accumulateurs, ou des piles et accumulateurs neufs et usagés. Les piles et accumulateurs doivent être mis en place en respectant la polarité. Les piles et accumulateurs usagés doivent être enlevés du produit. Les bornes d'une pile ou d'un accumulateur ne doivent pas être mises en court-circuit. Ne pas jeter les piles au feu. Retirer les piles en cas de non utilisation prolongée. Cet appareil doit être alimenté avec les piles spécifiées seulement. Les piles ne doivent jamais être exposées à une source de chaleur excessive, par exemple la lumière du soleil ou un feu. N'utiliser que des piles de type identique ou équivalent à celles recommandées.

**ATTENTION** : D'importantes interférences électromagnétiques ou des décharges électrostatiques peuvent provoquer un dysfonctionnement ou une perte de données. Si l'appareil ne fonctionne pas correctement, enlevez puis remettez les piles, ou débranchez l'adaptateur secteur de la prise de courant puis rebranchez-le.

#### EMPLACEMENT DES TOUCHES

- |                            |   |                                 |
|----------------------------|---|---------------------------------|
| 1. Anse                    | 9. Contrôle du VOLUME +                                 | 17. Sélecteur de FONCTION (CD)  |
| 2. Haut-parleurs           | 10. Voyant de mise en marche                            | 18. Sélecteur de FONCTION (AUX) |
| 3. Ecran LED               | 11. Voyant programmation                                | 19. Sélecteur de FONCTION (BT)  |
| 4. Bouton AVANT            | 12. Bouton de programmation                             | 20. Éteindre l'appareil         |
| 5. Bouton ARRIÈRE          | 13. Bouton de lecture normale                           | 21. Entrée auxiliaire           |
| 6. Contrôle du VOLUME -    | 14. Bouton de répétition 1 piste/tout/lecture aléatoire | 22. Compartiment du CD          |
| 7. Bouton de LECTURE/PAUSE | 15. Activer/Désactiver les effets lumineux              |                                 |
| 8. Bouton STOP             | 16. Prise microphone                                    |                                 |

#### MODES ET FONCTIONS

#### ACTIVATION DES EFFETS LUMINEUX

Pour activer ou désactiver les effets lumineux, appuyez sur le bouton

#### LECTURE D'UN CD

- Faites glisser le sélecteur de FONCTIONS en position CD. Le voyant de mise en marche s'allumera et l'écran LED affichera le nombre total de pistes sur le disque.
- Appuyez sur le bouton de LECTURE/PAUSE (7) et le CD se mettra en lecture à partir du premier morceau. Le voyant de lecture restera allumé de manière continue.
- Réglez le volume sonore à l'aide des boutons de contrôle du volume (6 & 9).
- Pour mettre la lecture sur pause, appuyez sur le bouton de LECTURE/PAUSE (7). Le voyant de lecture se mettra à clignoter à l'écran.
- Pour reprendre la lecture, appuyez de nouveau sur LECTURE/PAUSE (7). Le voyant de lecture restera fixe.
- Pour arrêter la lecture, appuyez sur STOP (8).

#### NAVIGATION ENTRE LES PISTES AUDIO

- Lorsque le CD est arrêté, sélectionnez le morceau de votre choix à l'aide des boutons AVANT (4) ou ARRIÈRE (5), puis appuyez sur LECTURE/PAUSE (7).
- Lorsque vous écoutez un CD, appuyez sur AVANT (4) pour jouer le morceau suivant. Appuyez sur ARRIÈRE (5) une fois pour revenir en début du morceau en cours de lecture. Appuyez sur le même bouton deux fois ou plus pour jouer les morceaux précédents.
- Pour rechercher un passage en avant ou en arrière dans un morceau en cours de lecture, maintenez les touches AVANT (4) et ARRIÈRE (5) enfoncées pendant que le disque audio accélère. Le lecteur avancera ou reculera à vitesse accélérée tant que vous garderez le doigt appuyé sur le bouton. Relâchez le bouton pour retourner à une lecture normale.

#### Note :

- Le lecteur peut ne pas lire un disque si ce dernier est mal installé, sale ou endommagé.
- Pour éviter d'endommager vos disques, n'ouvrez jamais le compartiment CD lorsque le disque est en rotation. Ne touchez jamais la lentille lorsque le compartiment CD est ouvert.
- Ne déplacez jamais l'appareil en cours de lecture d'un CD. Cet appareil doit être utilisé sur une surface stable.

#### RÉPÉTITION ET LECTURE ALÉATOIRE

- Pendant la lecture d'un CD, appuyez une fois sur le bouton REPEAT1/ALL/RANDOM (14) pour répéter la piste en cours de lecture. Le voyant de répétition se mettra à clignoter à l'écran.
- Appuyez une seconde fois sur le bouton REPEAT1/ALL/RANDOM (14) pour répéter l'ensemble des pistes du CD. Le voyant de répétition restera fixe.
- Appuyez une troisième fois sur ce même bouton pour lancer les morceaux en lecture aléatoire. Le voyant clignotera rapidement.
- Pour annuler les fonctions de répétition et de lecture aléatoire, appuyez sur le bouton "NORMAL" (13). Le voyant s'éteindra.

#### APPARIAGE BLUETOOTH

- Faites glisser le sélecteur de FONCTIONS en position BT (19).
- Activez la fonction Bluetooth de votre appareil audio (smartphone, tablette...).
- Confirmez l'appariage avec le nom du lecteur (RCD109) pour connecter votre appareil au lecteur.
- Une fois votre appareil et le lecteur connectés, un signal retentit. Mettez un fichier audio ou vidéo en marche.
- Pour arrêter l'appariage avec le lecteur, sélectionnez un autre mode avec le sélecteur de FONCTIONS.

La marque et les logos Bluetooth® sont des marques déposées appartenant à Bluetooth SIG, Inc. et Lexibook® les utilise sous licence. Les autres marques de commerce et noms commerciaux appartiennent aux sociétés qui en sont respectivement détentrices.  
 © 2020 Bluetooth SIG, Inc.

Votre lecteur audio doit être muni du profil Bluetooth® A2DP pour être compatible avec le karaoké portable. Pour en savoir plus sur comment activer cette fonction, veuillez consulter le manuel d'utilisation de votre lecteur audio.

**NOTE** : Certains lecteurs de musique ne sont pas entièrement compatibles avec les commandes audio Bluetooth®. Il est possible que les boutons lecture / pause, précédant et suivant sur le haut-parleur ne fonctionnent pas ou que le lecteur de musique s'éteigne. Nous vous conseillons d'utiliser les boutons de lecture de votre lecteur de musique.

#### PROGRAMMATION DE LECTURE CD

Utilisez la fonction programme pour faire une présélection de l'ordre dans lequel les morceaux vont être joués. Vous pouvez programmer jusqu'à 20 morceaux.

- Faites glisser le sélecteur de FONCTIONS en position CD et insérez un disque.
- Appuyez sur le bouton de programmation (PROGRAM). L'indicateur de programmation s'allumera et le chiffre « 01 » se mettra à clignoter sur l'écran LED.
- Utilisez les boutons AVANT ou ARRIÈRE pour sélectionner le premier morceau à inclure dans la séquence programmée.
- Appuyez sur le bouton de programmation (PROGRAM) pour confirmer et enregistrer la piste.
- Répétez les étapes 3 et 4 pour programmer les autres morceaux de votre choix.
- Appuyez sur lecture pour démarrer la lecture. Les pistes seront lues dans l'ordre programmé.
- Appuyez sur le bouton STOP pour arrêter la lecture, ou appuyez deux fois dessus pour annuler la séquence programmée. Le voyant de programmation s'éteindra une fois annulé.

#### FONCTIONNEMENT DE LA PRISE D'ENTRÉE AUX

Vous pouvez mettre de la musique en lecture par les haut-parleurs de ce lecteur CD en connectant sa prise AUX IN à votre lecteur MP3 ou à tout autre lecteur audio digital.

- Faites glisser le sélecteur de FONCTIONS en position AUX.
- Utilisez le bouton de réglage du VOLUME pour régler le volume sonore.
- Utilisez les touches fonctionnelles de votre appareil audio pour interrompre et reprendre la lecture, régler le volume sonore et sélectionner la piste suivante ou précédente.
- Pour arrêter la musique, retirez le câble de l'entrée auxiliaire.

#### GARANTIE

Pour éviter tout incendie ou électrocution, débranchez l'appareil de l'alimentation en courant CA quand vous le nettoyez. Ce produit est couvert par notre garantie de 2 ans. Veuillez conserver ce mode d'emploi, il contient d'importantes informations.

Référence : RCD109series

Conçu et développé en Europe - Fabriqué en Chine

©LEXIBOOK®

Lexibook S.A.

Bât 11., 6 avenue des Andes

91940 Les Ulis - France

Pour vos demandes concernant un

problème SAV ou une réclamation,

écrivez à [savcomf@lexibook.com](mailto:savcomf@lexibook.com).

[www.lexibook.com](http://www.lexibook.com)



Ce produit n'est pas un jouet.



**Informations sur la protection de l'environnement**  
 Tout appareil électrique usé est une matière recyclable et ne devrait pas faire partie des ordures ménagères ! Nous vous demandons de bien vouloir nous soutenir en contribuant activement au management des ressources et à la protection de l'environnement en déposant cet appareil dans des sites de collecte (si existants).

#### DÉCLARATION UE DE CONFORMITÉ SIMPLIFIÉE

Nous, Lexibook® S.A.

Bât 11., 6 avenue des Andes

91940 Les Ulis - France

déclarons sous notre seule responsabilité que le produit :

Désignation : Lecteur CD Bluetooth® avec Effets Lumineux.

Référence : RCD109series

Bluetooth Frequency range: 2402 - 2480MHz

Transmission power: 0.71 dBm EIRP

Le soussigné, Lexibook Limited, déclare que l'équipement radioélectrique du type RCD109series est conforme à la directive 2014/53/EU.

Le texte complet de la déclaration UE de conformité est disponible à l'adresse internet suivante:

[http://www.lexibook.com/doc/rcd109/rcd109\\_1.pdf](http://www.lexibook.com/doc/rcd109/rcd109_1.pdf)

*Jason*

Yiu Wai Man

Directeur du développement du produit

Hong Kong

#### ENGLISH

#### SAFETY PRECAUTIONS



**CAUTION**: TO REDUCE THE RISK OF ELECTRIC SHOCK, DO NOT REMOVE COVER (OR BACK). NO USER SERVICEABLE PARTS INSIDE. REFER SERVICING TO QUALIFIED SERVICE PERSONNEL.

The graphic symbols at the bottom of the set mean the following:

**DANGEROUS VOLTAGE**: The lightning flash with arrowhead symbol within an equilateral triangle is intended to alert the user to the presence of uninsulated "dangerous voltage" within the product's enclosure that may be of sufficient magnitude to constitute a risk of electric shock to persons.

**ATTENTION**: The exclamation point within an equilateral triangle is intended to alert the user to the presence of important operating and maintenance (servicing) instructions in the literature accompanying the appliance.

**DANGER**: Invisible and hazardous laser radiation when open and interlock failed or defeated. Avoid direct exposure to beam.

#### WARNING:

- To reduce the risk of fire or electric shock, do not expose this appliance to rain or moisture.
- The apparatus shall not be exposed to dripping or splashing and that no objects filled with liquids, such as vases, shall be placed on the apparatus.
- The mains plug is used as the disconnect device, the disconnect device shall remain readily operable.
- In order to disconnect the apparatus from the mains completely, the mains plug should be disconnected from the mains socket outlet completely.

#### DANGER

#### LASER SAFETY

This unit employs an optical laser beam system in the CD mechanism, designed with built in safeguards. Do not attempt to disassemble, refer to qualified service personnel. Exposure to this invisible laser light beam may be harmful to the human eye.

**CLASS 1**  
**LASER PRODUCT**

**THIS IS A CLASS-1 LASER PRODUCT. USE OF CONTROLS, OR ADJUSTMENTS OR PROCEDURES OTHER THAN THOSE SPECIFIED HEREIN, MAY RESULT IN HAZARDOUS LASER LIGHT BEAM EXPOSURE.**

Invisible laser radiation when open and interlock failed or defeated. Avoid direct exposure to laser beam.

#### IMPORTANT SAFETY INSTRUCTIONS

- Read these instructions.
- Keep these instructions.
- Heed all warnings.
- Follow all instructions.
- Do not use this product near water and moisture, for example: near a bathtub, washbowl, kitchen sink or laundry tub; in a wet basement; or near a swimming pool. Never spill or spray any type of liquid on the product.
- Do not install near any heat sources such as radiators, heat registers, stoves, or other apparatus (including amplifiers) that produce heat.
- Do not defeat the safety purpose of the polarized or grounding type plug. A polarized plug has two blades with one wider than the other. A grounding type plug has two blades and a third grounding prong. The wide blade or the third prong is provided for your safety. If the provided plug does not fit into your outlet, consult an electrician for replacement of the obsolete outlet.
- The socket-outlet shall be installed near the equipment and shall be easily accessible.
- Protect the power cord from being walked on or pinched particularly at plugs, convenience receptacles, and the point where they exit from the apparatus.
- Only use attachments/accessories specified by the manufacturer.
- Unplug this apparatus during lightning storms or when unused for long periods of time.
- Refer all servicing to qualified service personnel. Servicing is required when the apparatus has been damaged in any way, such as power-supply cord or plug is damaged, liquid has been spilled or objects have fallen into the apparatus, the apparatus has been exposed to rain or moisture, does not operate normally, or has been dropped.
- Do not overload wall outlet. Use only power source as indicated.
- Use replacement parts as specified by the manufacturer.
- Never push objects of any kind into this product through openings as they may touch dangerous voltage points or short out parts that could result in fire or electric shock. Never spill or spray any type of liquid on the product.
- Upon completion of any service or repairs to this product, ask the service technician to perform safety checks.
- The apparatus should be operated only from the type of power source indicated on the marking label. If you are not sure of the type of power supply to your home, consult your appliance dealer or local power company. For apparatus intended to operate from battery power, or other sources, refer to the operating instructions.
- Do not attempt to service the apparatus yourself as opening or removing covers may expose you to dangerous voltage or other hazards. Refer all servicing to qualified service personnel.
- The apparatus shall not be exposed to dripping or splashing and no object filled with liquids, such as vases, shall be placed on the apparatus.
- Mains plug is used as disconnect device and it should remain readily accessible during intended use. In order to disconnect the apparatus from the mains completely, the mains plug should be disconnected from the main socket outlet completely.
- Minimum distance 10 cm around the apparatus for sufficient ventilation.
- No naked flame sources such as lit candles should be placed on the apparatus.
- Attention should be drawn to the environmental aspects of battery disposal.
- Use the apparatus in moderate climates.
- Excessive sound pressure from earphones and headphones can cause hearing loss.
- Maximum output voltage: ≤ 150mV.
- Caution marking is located at the bottom of the apparatus.
- The marking information is located on the back cover of the apparatus.
- The ventilation should not be impeded by covering the ventilation openings with items, such as newspapers, table-cloths, curtains, etc.

**WARNING**: All packaging materials, such as tape, plastic sheets, wire ties and tags are not part of this product and should be discarded.

#### POWER SOURCES

The CD Player operates on AC 230V ~ 50Hz or with 6 x 1.5V C/LR14 size batteries (not included).

#### AC operation

- Check that the unit is switched off.
- Insert the small end of the AC cord into the AC socket at the back of the unit.
- Plug the other end of the AC cord into any convenient mains power socket.

#### Battery installation

- To install the batteries, open the battery compartment located under the unit by pressing down on the tabs, then lifting it up.
- Insert 6 x 1.5V C/LR14 size batteries (not included) observing the polarity indicated in the compartment, and as per the diagram shown opposite.
- Close the battery compartment.

**Notes**: The AC power cord must be disconnected from the AC socket on the rear of the unit in order for the product to operate on battery power.

On CD and AUX in mode, the unit goes to sleep after approximately 10 minutes of inactivity. Press PLAY/PAUSE (7) button to leave the sleeping mode.

Non-rechargeable batteries are not to be recharged. Rechargeable batteries are to be removed from the product before being charged. Rechargeable batteries are only to be charged under adult supervision. Different types of batteries or new and used batteries are not to be mixed. Only batteries of the same or equivalent type as recommended are to be used. Batteries are to be inserted with the correct polarity. Exhausted batteries are to be removed from the product. The supply terminals are not to be short circuited. Do not throw batteries into a fire. Remove the batteries if you are not going to use the game for a long period of time. Battery shall not be exposed to excessive heat such as sunshine, fire or the like.

**WARNING**: Malfunction or loss of memory may be caused by strong frequency interference or electrostatic discharge. Should any abnormal function occur, remove the batteries and insert them again, or unplug the unit from the mains socket and re-plug it again.

#### LOCATION OF CONTROLS

- |                         |   |                                 |
|-------------------------|---|---------------------------------|
| 1. Handle               | 9. VOLUME control +                       | 17. Function switch (CD)        |
| 2. Speakers             | 10. Power indicator                       | 18. Function switch (AUX)       |
| 3. LED Display          | 11. Program indicator                     | 19. Function switch (Bluetooth) |
| 4. SKIP FORWARD button  | 12. Program button                        | 20. OFF                         |
| 5. SKIP BACKWARD button | 13. Normal play button                    | 21. Aux-in jack                 |
| 6. VOLUME control -     | 14. Repeat 1 TRACK/ALL/RANDOM play button | 22. CD compartment lid          |
| 7. PLAY/PAUSE button    | 15. Switch on / off light effects         |                                 |
| 8. STOP button          | 16. Mic Jack                              |                                 |

#### FUNCTIONS & MODES

#### TURN ON THE LIGHT EFFECTS

To turn the light effects on or off, press the button

#### PLAY A CD

- Lift the CD compartment lid, carefully place a disc on the centre spindle with the printed label side facing up and close the CD compartment.
- Slide the FUNCTION switch to CD position. The power indicator will light up and the LED display will show the total number of tracks on the disc.
- Press PLAY/PAUSE button and the CD will start playing from the first track.
- Adjust the sound level using the volume control buttons (6 & 9).
- To pause playback, press PLAY/PAUSE button (7). The playback indicator on the display will flash.
- To resume playback, press PLAY/PAUSE (7) once again. The playback indicator will glow steadily.
- To stop playback, press STOP (8)

#### NAVIGATE BETWEEN AUDIO TRACKS

- When the CD is stopped, to play your favourite track directly, locate the desired track using SKIP FORWARDS (4) or SKIP BACKWARDS (5) and press PLAY/PAUSE (7).
- When listening to a CD, press SKIP FORWARDS (4) to play the next track. Press SKIP BACKWARDS (5) once to go back to the beginning of the track currently playing. Press

INSTRUCCIONES DE SEGURIDAD



**PRECAUCIÓN**  
**RIESGO DE DESCARGA ELÉCTRICA**  
**NO ABRIR**



**PRECAUCIÓN:** PARA REDUCIR EL RIESGO DE DESCARGA ELÉCTRICA, NO RETIRE LA CUBIERTA (O PARTE TRASERA), NO HAY PIEZAS EN EL INTERIOR SUSCEPTIBLES DE SER MANIPULADAS POR EL USUARIO. EN CASO DE AVERÍA, SOLICITE ASISTENCIA TÉCNICA DE PERSONAL CUALIFICADO.  
**Os símbolos no fundo do conjunto significam o seguinte:**

- TENSIÓN PELIGROSA:** El símbolo del rayo dentro de un triángulo equilátero, advierte al usuario de la presencia de "tensiones peligrosas", sin aislamiento, en el interior del equipo, que pueden ser de magnitud suficiente como para constituir un riesgo de descarga eléctrica para las personas.
- ATENCIÓN:** El signo de exclamación dentro de un triángulo equilátero advierte al usuario de la existencia de instrucciones importantes de mantenimiento (revisión) y funcionamiento en la literatura que acompaña al equipo.
- PELIGRO:** Radiación láser invisible y peligrosa si se abre el equipo con el bloqueo de seguridad defectuoso o si se anula éste. Evite la exposición directa al haz láser.
- ADVERTENCIA:**
  - Para reducir el riesgo de fuego o descarga eléctrica, no exponer el aparato a la lluvia o a la humedad.
  - No exponer el aparato a goteros o salpicaduras y no colocar encima de los mismos objetos que contengan líquido, tales como jarrones.
  - El enchufe de la toma de corriente sirve para desconectar el aparato y deberá estar siempre en buenas condiciones.
  - Para desconectar el aparato completamente se deberá retirar el enchufe de la toma de corriente.

PELIGRO

SEGURIDAD LÁSER

Este equipo emplea un sistema óptico de rayo de láser en el mecanismo de CD, diseñado con un sistema de seguridad incorporado. No intente desmontarlo; en caso necesario, solicite ayuda a personal cualificado. La exposición a este rayo de luz láser invisible puede dañar al ojo humano.

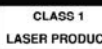

**ESTE ES UN PRODUCTO LÁSER DE CLASE 1. EL USO DE CONTROLES, AJUSTES O PROCEDIMIENTOS DISTINTOS DE LOS QUE SE DESCRIBEN EN ESTE MANUAL, PUEDEN SER CAUSA DE EXPOSICIÓN PELIGROSA AL RAYO LÁSER.**

Radiación láser invisible y peligrosa si se abre el equipo con el bloqueo de seguridad defectuoso o si se anula éste. Evite la exposición directa al rayo láser.

INSTRUCCIONES IMPORTANTES DE SEGURIDAD

- Lea estas instrucciones.
- Guarde estas instrucciones.
- Preste atención a las advertencias.
- Siga todas las instrucciones.
- No use este aparato cerca del agua o en lugares húmedos, como cerca de la bañera, lavabo, fregadero o pila de lavar ropa; en un sótano húmedo o cerca de una piscina.
- No coloque el aparato cerca de fuentes de calor, como radiadores, calentadores, cocinas o cualquier otro aparato (incluidos los amplificadores) que emita calor.
- No intente forzar las clavijas de un enchufe polarizado o de un enchufe con toma de tierra. Un enchufe polarizado posee dos clavijas, una más ancha que la otra. Un enchufe con toma de tierra posee dos clavijas más una tercera que pertenece a la toma de tierra. La clavija más ancha y la clavija de la toma de tierra tienen como función proteger al usuario. Si el enchufe del aparato no entra en la toma de corriente de su hogar, deberá llamar a un electricista para que cambie la toma de corriente porque está obsoleta.
- El enchufe de red debe estar colocado cerca del equipo y debe ser fácilmente accesible.
- Proteja el cable contra pisotones o pinchazos, especialmente en el enchufe, toma de corriente y a su salida del aparato.
- Utilice únicamente los accesorios especificados por el fabricante.
- Desenchufe el aparato durante tormentas eléctricas o cuando no lo vaya a usar por un periodo de tiempo prolongado.
- Lleve el aparato a un servicio técnico especializado en los siguientes casos: cuando el aparato se ha dañado, si el cable o enchufe estuvieran deteriorados, si le ha caído líquido o si ha sido golpeado algún objeto, si ha sido expuesto a la lluvia o humedad y funciona defectuosamente o si se ha calentado al suelo.
- No sobrecargue la toma de corriente. Use únicamente la fuente de alimentación indicada.
- Utilice repuestos especificados por el fabricante.
- No le introduzca objetos en las ranuras porque podrían tocar partes con un voltaje peligroso o producir cortocircuitos con riesgo de incendios o descargas eléctricas. No deje caer líquidos o cualquier otro líquido sobre el aparato.
- Después de reparar el aparato se debe pedir al técnico que verifique la seguridad del mismo.
- Poner en funcionamiento el aparato utilizando únicamente la fuente de alimentación indicada en la etiqueta de especificaciones. Si no tiene certeza de las especificaciones de la toma de alimentación de su hogar, consulte con el vendedor del aparato o con la compañía eléctrica local. Para productos que funcionan a pilas, o con otro tipo de alimentación energética, consulte el manual de instrucciones.
- No intente reparar este aparato por sí mismo ya que abrirlo o retirarle las tapas le puede exponer a un voltaje peligroso u otros peligros. Todo tipo de reparaciones deben ser realizadas por personal cualificado.
- No exponga el aparato a goteros o salpicaduras de líquidos, y no coloque recipientes que contengan líquido, tales como jarrones, sobre el aparato.
- El enchufe de la toma de corriente se usa como dispositivo de desconexión y debe estar siempre fácilmente de la red eléctrica, saque completamente el enchufe de la toma de corriente.
- Deje una distancia mínima de 10 cm alrededor del aparato para asegurar que está suficientemente ventilado.
- No coloque llamas desuadas, tales como velas encendidas, sobre el aparato.
- Al desenchufar las pilas tenga en cuenta los aspectos medioambientales.
- Use el aparato en lugares de clima moderado.
- Escuchar con los audífonos o auriculares a un nivel de sonido demasiado alto puede dañar el oído.
- Voltaje máximo de salida: ≤ 150mV.
- La etiqueta de advertencias está situada en la parte inferior del aparato.
- La información sobre las especificaciones se encuentra en la parte posterior del aparato.
- La información no debe quedar impedida debido a la obstrucción de las aberturas de ventilación por objetos como periódicos, mantiles, cortinas, etc.

**ADVERTENCIA:** Los materiales de embalaje, la cinta, las láminas de plástico, las bridas metálicas flexibles y las etiquetas no forman parte del producto y deben desecharse.

FUENTES DE ALIMENTACIÓN

El lector de CD portátil funciona con CA 230V ~ 50Hz o con 6 pilas de 1.5V (no incluidas).

Funcionamiento CA

- Compruebe que el aparato está apagado.
- Inserte el extremo menor del cable de CA en la toma de CA ubicada en la parte posterior del aparato.
- Enchufe el otro extremo del cable de CA a la toma de corriente de pared.

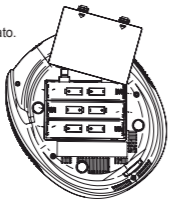

Instalación de las pilas

- Para instalar las pilas, abra el compartimiento de las pilas ubicado debajo del aparato, presione las lengüetas y levántelas.
- Inserte 6 pilas de 1.5V (no incluidas) siguiendo las indicaciones de polaridad marcadas en el compartimento y según muestra el diagrama.
- Cierre el compartimento de las pilas.

**Notas:** Para que el aparato funcione a pilas hay que desenchufar primero el cable de CA de la entrada de CA situada en la parte posterior del mismo.  
Para ahorrar la energía de la pila, el aparato entrará en modo de suspensión al cabo de aproximadamente 10 minutos de inactividad en los modos de CD y AUX. Para salir del modo de suspensión, presione el botón REPRODUCCIÓN/PAUSA.

Las pilas no recargables no deben ser recargadas. Retirar las pilas recargables del aparato antes de proceder a su recarga. Las pilas recargables deben ser recargadas solamente bajo supervisión adulta. No mezclar tipos de pilas diferentes o pilas nuevas con pilas usadas. Usar solamente pilas del tipo recomendado o equivalentes. Insertar las pilas con las polaridades en posición correcta. Retirar las pilas gastadas de dentro del aparato. No provocar cortocircuitos en los terminales. No echar las pilas al fuego. Retirar las pilas de dentro del aparato si éste no va a ser utilizado por un periodo de tiempo prolongado. Deberá evitarse exponer las pilas a temperaturas excesivamente elevadas tales como las generadas por la acción de los rayos del sol o de las llamas.

**ADVERTENCIA:** Las descargas eléctricas y las interferencias fuertes de frecuencia pueden causar pérdida de memoria o un funcionamiento defectuoso en el aparato. Si ocurriera cualquier funcionamiento anormal, retire las pilas e insértelas de nuevo, o desenchufe el aparato del adaptador CA/CC de la toma de corriente y enchúfelo de nuevo.

SITUACIÓN DE LOS CONTROLES

- |                             |   |                                   |
|-----------------------------|---|-----------------------------------|
| 1. Asa                      | 10. Indicador de ENCENDIDO                | 18. Selector de FUNCIONES (AUX)   |
| 2. Altavoz                  | 11. Indicador de PROGRAMACIÓN             | 19. Selector de FUNCIONES (BT)    |
| 3. Pantalla LED             | 12. Botón de PROGRAMACIÓN                 | 20. OFF                           |
| 4. Botón AVANZAR            | 13. Botón de REPRODUCCIÓN NORMAL          | 21. Entrada Aux-in                |
| 5. Botón RETROCEDER         | 14. Botón de REPETICIÓN UNA PISTA/TODO/   | 22. Tapa del compartimento del CD |
| 6. Control de VOLUMEN       | REPRODUCCIÓN ALEATORIA                    |                                   |
| 7. Botón REPRODUCCIÓN/PAUSA | 15. Activar/Desactivar los efectos de luz |                                   |
| 8. Botón STOP               | 16. Entrada para micrófono                |                                   |
| 9. Control de VOLUMEN +     | 17. Selector de FUNCIONES (CD)            |                                   |

FUNCIONES & MODOS

ACTIVACIÓN EFECTOS DE LUZ

Para activar o desactivar los efectos de luz, presione el botón

REPRODUCCIÓN DE UN CD

- Deslice el selector FUNCIONES hacia la posición de CD. El indicador de encendido se iluminará y la pantalla LED mostrará el número total de pistas del disco.
- Presione el botón de REPRODUCCIÓN/PAUSA (7), el indicador de reproducción se encenderá y el CD comenzará a reproducirse desde la primera pista. La luz de lectura permanecerá encendido continuamente.
- Ajuste el volumen del sonido con los botones de control de volumen (6 & 9).
- Para detener la reproducción, presione el botón de REPRODUCCIÓN/PAUSA (7). El indicador en la pantalla de reproducción parpadeará.
- Para reanudar la reproducción, presione REPRODUCCIÓN/PAUSA (7) de nuevo. El indicador de reproducción permanecerá iluminado.
- Para detener la reproducción, presione STOP (8).

NAVEGAR ENTRE LAS PISTAS DE AUDIO

- Cuando se detiene el CD, localice/a usando los botones AVANZAR (4) o RETROCEDER (5) y presione REPRODUCCIÓN/PAUSA (7).
- Cuando está escuchando un CD, presione AVANZAR (4) para ir a la pista siguiente. Presione RETROCEDER (5) una vez para volver al principio de la pista que se está reproduciendo. Presione el mismo botón dos o más veces para ir a pistas anteriores.
- Para realizar una búsqueda hacia delante o hacia atrás en la pista que está sonando, mantenga presionados los botones AVANZAR (4) o RETROCEDER (5) para ubicar un pasaje musical en particular. El reproduktor irá hacia delante o hacia atrás a mayor velocidad mientras el botón se mantenga presionado. Suelte el botón para volver al modo de reproducción normal.

Nota:

- Si se coloca un disco de manera incorrecta, o un disco sucio o deteriorado, no se reproducirá.
- Para evitar dañar el disco, no abra nunca la bandeja del CD mientras el disco está girando.
- No use el asa de transporte cuando el CD está en funcionamiento. Utilice el aparato solamente sobre una superficie firme.

REPRODUCCIÓN DE CD EN MODO DE REPETICIÓN Y ALEATORIO

- Mientras reproduce un CD, presione el botón "REPEAT / ALL / RANDOM" (14) una vez para repetir la pista actual. El indicador en pantalla de reproducción parpadeará.
- Presione el botón "REPEAT / ALL / RANDOM" (14) una segunda vez para repetir todas las pistas del CD. El indicador de reproducción permanecerá iluminado.
- Presione el mismo botón por tercera vez para iniciar las canciones en reproducción aleatoria. El indicador en pantalla de reproducción parpadeará también.
- Para cancelar las funciones de repetición y reproducción aleatoria, presione el botón "NORMAL" (13). La luz se apagará.

EMPAQUEAMIENTO BLUETOOTH

- Deslice el selector FUNCTIONS a la posición BT (19).
- Active la función Bluetooth de su dispositivo de audio (teléfono inteligente, tableta ...).
- Confirme el emparejamiento con el nombre del reproductor (RCD109) para conectar su dispositivo al reproductor.
- Cuando su dispositivo y reproductor estén conectados, sonará una señal. Enciendan un archivo de audio o video.
- Para detener el emparejamiento con el lector, seleccione otro modo con el selector de FUNCIONES.

La marca y logotipos de la palabra Bluetooth® son marcas comerciales registradas propiedad de Bluetooth SIG, Inc. y cualquier uso de tales marcas por parte de Lexibook® se hace bajo licencia. Otras marcas y nombres comerciales son de sus respectivos propietarios. © 2020 Bluetooth SIG, Inc.

Su reproductor de audio debe soportar el perfil A2DP Bluetooth® para ser compatible el karaoke portátil. Consulte el manual de instrucciones del reproductor de audio para obtener información precisa sobre los perfiles Bluetooth® que soporta y saber cómo emparejar el Bluetooth®.

**Nota:** Algunos reproductores de música no son totalmente compatibles con los controles de audio Bluetooth. Los botones de Reproducción/Pausa, Anterior y Siguiente del altavoz Bluetooth podrían no responder. El reproductor de música podría también apagarse. Para controlar el reproductor mejor, use los controles en pantalla de su reproductor en vez de utilizar los del altavoz.

REPRODUCCIÓN DE UNA PROGRAMACIÓN DE CD

Utilice la función de programa para hacer un preajuste del orden en el que se reproducirán las canciones. Puede programar hasta 20 canciones.

- Deslice el interruptor de FUNCIÓN a la posición de CD e inserte un disco o compruebe que el aparato no está reproduciendo un disco.
- Presione el botón de PROGRAMACIÓN. La secuencia de la programación "01" parpadeará en la pantalla LED y el indicador de programación parpadeará también.
- Use los botones AVANZAR o RETROCEDER para seleccionar la primera pista a incluir en la secuencia programada.
- Presione el botón de PROGRAMACIÓN para confirmar la selección y guardar la pista.
- Repita los pasos 3 y 4 para programar el resto de pistas deseadas.
- Presione el botón REPRODUCCIÓN para comenzar la reproducción. Las pistas sonarán en el orden programado. El indicador de PROGRAMACIÓN parpadeará cuando se está utilizando esta función.
- Presione el botón STOP para detener la reproducción, o presíenelo dos veces para cancelar la secuencia programada. La luz de programación se apagará cuando se cancele.

FUNCIONAMIENTO AUX IN

Puede reproducir música a través de los altavoces de este Lector de CD conectando su entrada AUX IN a su MP3 o a otro reproductor digital de audio.

- Deslice el selector de FUNCIONES hacia la posición AUX.
- Use los botones de funciones de su dispositivo de audio para pausar y reanudar la reproducción, ajustar el volumen y seleccionar la pista anterior o la siguiente.
- Para apagar el aparato, retire el enchufe de la entrada AUX IN.

GARANTÍA

Para evitar fuego o peligro de descarga eléctrica, desconecta la unidad de la red eléctrica de CA antes de proceder a su limpieza. Este producto tiene una garantía de 2 años.

**NOTA:** Conserve este manual de instrucciones ya que contiene información importante.

Referencia: RCD109series  
Diseñado y desarrollado en Europa - Fabricado en China  
©LEXIBOOK®

España  
Para servicio postventa, entre en contacto con nuestros equipos:  
savcomfr@lexibook.com  
www.lexibook.com



Este producto no es un juguete.

Protección medioambiental  
[Los aparatos eléctricos pueden ser reciclados y no deben ser desechados junto con la basura doméstica habitual] Apoye activamente el aprovechamiento racional de los recursos y ayude a proteger el medio ambiente enviando este producto a un centro de recolección para reciclarlo (en caso de estar disponible).

DECLARACIÓN UE DE CONFORMIDAD SIMPLIFICADA

Lexibook® S.A.  
Bát 11., 6 avenue des Andes  
91940 Les Ulis - France

Tipo de producto: Reproductor de CD Bluetooth® con efectos de luz  
Designación de tipo: RCD109series  
Rango de frecuencia de Bluetooth: 2402 - 2480 MHz  
Potencia de transmisión: 0.71 dBm EIRP  
Por la presente, Lexibook Limited declara que el tipo de equipo radioeléctrico RCD109series es conforme con la Directiva 2014/53/UE.  
El texto completo de la declaración UE de conformidad está disponible en la dirección Internet siguiente:  
http://www.lexibook.com/doc/rcd109/rcd109\_1.pdf

Yiu Wai Man  
Gerente de desarrollo de productos  
Hong Kong

PRECAUÇÕES DE SEGURANÇA



**CUIDADO**  
**ISCO DE CHOQUE ELÉCTRICO**  
**NÃO ABRIR**



**CUIDADO:** PARA REDUZIR O RISCO DE CHOQUE ELÉCTRICO, NÃO RETIRE A COBERTURA DIANTEIRA OU TRASEIRA. NÃO EXISTEM PEÇAS QUE POSSAM SER REPARADAS PELO UTILIZADOR NO INTERIOR. A REPARAÇÃO DEVERÁ SER FEITA POR PESSOAL QUALIFICADO.

Os símbolos no fundo do conjunto significam o seguinte:

- VOLTAGEM PERIGOSA:** O tróvão com uma seta dentro de um triângulo equilátero serve para avisar o utilizador da presença de "voltagem perigosa" sem isolamento dentro da estrutura do produto, que pode ser suficiente para constituir risco de choque eléctrico.
- ATENÇÃO:** O ponto de exclamação dentro de um triângulo equilátero serve para alertar o utilizador da presença de instruções de funcionamento e manutenção importantes (reparação) nos manuais que acompanham o aparelho.
- PERIGO:** Radiação a laser invisível ou perigosa quando a abertura e as ligações estão em falta ou defeituosas. Evite a exposição directa ao laser.
- AVISO:**
  - Para reduzir o risco de fogo ou choque eléctrico, não exponha esta unidade à chuva ou humidade.
  - O aparelho não deve ser exposto a pingos ou demarres e não deve colocar objectos cheios de líquidos, como vasos, em cima do aparelho.
  - A ficha é usada para desligar o aparelho e deve estar sempre pronta a funcionar.
  - De modo a desligar completamente o aparelho da alimentação, deverá retirar a ficha da tomada completamente.

PERIGO



SEGURANÇA DO LASER

Esta unidade utiliza um sistema de raio laser óptico no mecanismo do CD, com protecções incorporadas. Não tente desmontar, consulte pessoal de reparação qualificado. A exposição a este raio laser invisível pode ser danoso para o olho humano.

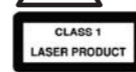

**ESTE É UM PRÓDUTO LASER DE CLASSE 1. A UTILIZAÇÃO DE CONTROLOS OU AJUSTES OU PROCEDIMENTOS PARA ALÉM DOS AQUI ESPECIFICADOS PODE DAR ORIGEM A UMA EXPOSIÇÃO PERIGOSA AO RAIO LASER.**

Pode haver radiação do laser invisível quando a estrutura é aberta ou quando o sistema de protecção falhar ou estiver defeituoso. Evite a exposição directa ao raio laser.

INSTRUÇÕES IMPORTANTES DE SEGURANÇA

- Leia estas instruções.
- Guarde estas instruções.
- Preste atenção a todos os avisos.
- Siga todas as instruções.
- Não use este produto perto da água ou humidade, por exemplo, perto de uma banheira, lavatório, lava-loiça ou tina da lavandaria, numa cama húmida ou perto de uma piscina.
- Não instale perto de fontes de calor, como radiadores, registadores de calor, fogões ou outros aparelhos (incluindo amplificadores) que produzam calor.
- Não anule a ficha com a ligação polarizada ou a terra. Uma ficha polarizada tem dois dentes, um maior do que o outro. Uma ficha com ligação à terra tem dois dentes e um terceiro com ligação à terra, para sua segurança. Se a ficha fornecida não for adequada à sua tomada, consulte um electricista para substituir a tomada obsoleta.
- A tomada deverá ser instalada perto do equipamento e deverá ser facilmente acessível.
- Proteja o fio da alimentação de pisadelas ou apertões, especialmente perto da ficha, receptáculos e no ponto onde os fios saem do aparelho.
- Use apenas acessórios especificados pelo fabricante.
- Retire a ficha do aparelho da tomada durante trovoadas ou quando não usar o aparelho durante longos períodos de tempo.
- Todas as reparações devem ser feitas por pessoal qualificado. Tem de proceder à reparação quando o aparelho for danificado de algum modo, como no fio ou na ficha de alimentação, se cair líquido ou algum objecto em cima dele, se o aparelho for exposto à chuva ou humidade e não funcionar normalmente, ou se deixar cair o aparelho no chão.
- Não sobrecarregue a tomada. Use apenas a fonte de alimentação conforme indicado.
- Use peças sobresselentes conforme especificado pelo fabricante.
- Nunca empurre quaisquer tipos de objectos para dentro das aberturas deste produto, pois eles podem tocar em pontos de voltagem perigosa ou colocar as peças em curto-circuito, o que pode dar origem a fogo ou choque eléctrico. Nunca derrame nem borrafe qualquer tipo de líquido para o produto.
- Após terminar qualquer utilização ou reparação neste produto, peça a um técnico para efectuar as verificações de segurança.
- Este produto deverá ser utilizado apenas com o tipo de fonte de alimentação indicada na etiqueta. Se não tem a certeza do tipo de alimentação da sua casa, consulte o seu revendedor ou empresa de electricidade. Para produtos criados para funcionar com pilhas ou outras fontes, consulte as instruções de funcionamento.
- Não tente reparar este produto, pois a abertura ou remoção das coberturas pode expô-lo a voltagem perigosa ou outros perigos.
- Consulte um técnico qualificado para proceder à reparação.
- O aparelho não deverá ser exposto a pingos ou salpicos e não deve colocar objectos cheios de líquidos, como vasos, em cima do aparelho.
- A ficha é usada como dispositivo para desligar o aparelho e deverá permanecer sempre acessível durante a utilização. Para desligar completamente o aparelho da alimentação, retire por completo a ficha da tomada.
- Deixe uma distância mínima de 10 cm em redor do aparelho, para uma ventilação adequada.
- Não coloque fontes de chamas nuas, como velas acesas, em cima do aparelho.
- Deverá prestar atenção aos aspectos ambientais da eliminação da bateria.
- Utilize o aparelho em climas moderados.
- A pressão sonora em excesso dos auscultadores e headphones pode causar a perda de audição.
- Voltagem máxima de saída: ≤ 150mV.
- Os sinais de cuidado estão assinalados no fundo do aparelho.
- Os sinais de informação estão assinalados na traseira do aparelho.
- Convertem que a ventilação não seja feita por aberturas de ventilação por objetos como jornais, toalhas, cortinas, etc.

**AVISO:** Todos os materiais de empacotamento, como fita, películas de plástico, arames e etiquetas não fazem parte do produto e devem ser detetados fora.

ALIMENTAÇÃO

O Lector de CD funciona com AC 230V ~ 50Hz ou com 6 pilhas de 1.5V C/1R14 (não incluídas).

Funcionamento AC

- Retire-se de que o aparelho está desligado.
- Insira a extremidade pequena do fio AC na tomada AC na parte traseira da unidade.
- Ligue a outra extremidade do fio AC a uma tomada adequada.

Colocação das pilhas

- Para colocar as pilhas, abra o compartimento das pilhas na parte inferior da unidade, para que o produto funcione a pilhas.
- Coloque as 6 pilhas de 1.5V C/1R14 (não incluídas), tendo em conta a polaridade indicada no compartimento e de acordo com a imagem apresentada ao lado.
- Feche o compartimento das pilhas.

**Notas:** O fio da alimentação AC tem de ser desligado da entrada AC na parte traseira da unidade, para que o produto funcione a pilhas.  
Para poupar a energia das pilhas a unidade entra no modo inativo passados cerca de 10 minutos de inatividade nos modos de CD e AUX. Para sair do modo inativo, prima o botão de REPRODUÇÃO/PAUSA

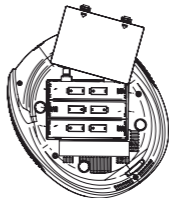

Não recarregue pilhas não recarregáveis. As pilhas recarregáveis devem ser retiradas do produto antes de serem recarregadas. As pilhas recarregáveis só devem ser recarregadas sob a supervisão por parte de um adulto. Não misture diferentes tipos de pilhas nem pilhas novas com pilhas usadas. Use apenas pilhas do mesmo tipo ou equivalentes às recomendadas. As pilhas devem ser inseridas com a polaridade correcta. Retire as pilhas gastas do produto. Não coloque os terminais em curto-circuito. Não atire as pilhas para o fogo. Retire as pilhas se não usar o produto durante um longo período de tempo. As pilhas não deverão ser expostas a calor em excesso, como luz directa do sol, fogo ou algo parecido.

**AVISO:** Uma descarga electrostática ou frequências fortes podem dar origem a um mau funcionamento ou perda de memória. Caso ocorra algum funcionamento anormal, retire e volte a colocar as pilhas, ou desligue o adaptador AC/DC da tomada e volte a ligá-la.

LOCALIZAÇÃO DOS CONTROLOS

- |                              |  |                                 |
|------------------------------|--|---------------------------------|
| 1. Pega                      | 9. Controlo do VOLUME +                  | 16. Entrada para microfone      |
| 2. Alifalantes               | 10. Indicador da energia                 | 17. Selector da função (CD)     |
| 3. Ecrã LED                  | 11. Indicador de programação             | 18. Selector da função (AUX)    |
| 4. Botão de avançar          | 12. Botão de programação                 | 19. Selector da função (BT)     |
| 5. Botão de retroceder       | 13. Botão de REPRODUÇÃO NORMAL           | 20. OFF                         |
| 6. Controlo do VOLUME -      | 14. Botão de REPETIÇÃO UMA FAIXA/TUDO/   | 21. Entrada Aux-in              |
| 7. Botão de reprodução/pausa | REPRODUÇÃO ALEATORIA                     | 22. Tapa do compartimento do CD |
| 8. Botão de parar (STOP)     | 15. Activar/Desactivar os efeitos de luz |                                 |

FUNÇÕES & MODOS

ATIVAÇÃO DE EFEITOS DE LUZ

Para ligar ou desligar os efeitos de luz, pressione o botão

REPRODUZIR UM CD

- Deslice o selector de funções para CD. O indicador de energia acende e o ecrã LCD apresenta o número total de faixas no disco.
- Prima REPRODUÇÃO/PAUSA (7) e o CD começará a ser reproduzido a partir da primeira faixa. O indicador de leitura permanecerá continuamente.
- Ajuste o volume do som usando os botões de controle de volume (6 & 9).
- Para suspender a reprodução, prima de novo o botão de REPRODUÇÃO/PAUSA (7). O indicador de leitura no ecrã começa a piscar.
- Para continuar a reprodução, prima de novo o botão de REPRODUÇÃO/PAUSA (7). O indicador de leitura permanece aceso.
- Para interromper a reprodução, pressione STOP (8).

NAVEGAR ENTRE FAIXAS DE ÁUDIO

- Cuando o CD estiver parado, encontre a faixa com os botões de AVANÇAR (4) ou RETROCEDER (5) e prima o botão de REPRODUÇÃO/PAUSA (7).
- Quando estiver a ouvir um CD, prima o botão de AVANÇAR (4) para reproduzir a faixa seguinte. Prima uma vez o botão de RETROCEDER (5) para voltar para o início dessa mesma faixa. Prima o mesmo botão uma segunda vez ou mais para reproduzir faixas anteriores.
- Para realizar uma busca a frente ou para trás na faixa que está a ser reproduzida, mantenha premido o botão de AVANÇAR (4) ou RETROCEDER (5) para encontrar uma passagem musical específica. O leitor avança ou retrocede a alta velocidade enquanto o botão for premido. Deixe de premir o botão para voltar à reprodução normal.

Nota:

- Se um disco for colocado incorretamente, se estiver sujo ou danificado, não pode ser reproduzido.
- Para prevenir danos no disco, nunca abra a porta do CD enquanto o disco estiver a rodar.
- Não use a pega de transporte quando estiver a reproduzir um CD. O produto só deverá ser usado numa superfície estável.

REPITA E EMBARALHE

- Deslice o selector de função para a posição CD.
- Pressione o botão "REPEAT / ALL / RANDOM" (14) uma segunda vez para repetir todas as faixas do CD. A luz indicadora de repetição permanecerá fixa.
- Pressione o mesmo botão uma terceira vez para iniciar as músicas em reprodução aleatória. A luz indicadora piscará rapidamente.
- Para cancelar as funções de repetição e reprodução aleatória, presione o botão "NORMAL" (13). A luz indicadora apaga-se.

EMPAQUEAMENTO DE BLUETOOTH

- Deslice o selector de função para a posição BT (19).
- Ative a função Bluetooth do seu dispositivo (smartphone, tablet, etc.)
- Confirme o emparelhamento com o nome do leitor (RCD109) para conectar seu dispositivo ao leitor.
- Quando o dispositivo e o reproductor estiverem conectados, um sinal soará. Ligue um arquivo de áudio ou vídeo.
- Para interromper o emparelhamento com o leitor, selecione outro modo com o selector da função.

A palavra Bluetooth e logótipos são marcas registradas de Bluetooth SIG, Inc. e qualquer uso de tais marcas por parte da Lexibook® é efectuado sob licença. Outras marcas comerciais e nomes são propriedade dos respectivos proprietários.

© 2020 Bluetooth SIG, Inc.

O seu leitor de áudio tem de suportar o perfil Bluetooth® A2DP para corresponder o karaoke portátil. Por favor, consulte o manual de instruções do seu leitor de áudio para informação precisa acerca dos peris Bluetooth® suportados e como configurar o emparelhamento por Bluetooth®.

**Nota:** Alguns leitores de música não são configurados para controlar a música pelo Bluetooth®. Os controles de reprodução/pausa, seleção de faixa anterior ou faixa seguinte do alifalante podem não funcionar. O leitor de música pode até desligarse. Para obter a melhor experiência de controlo da música, use os controlos no ecrã do seu leitor de música.

REPRODUÇÃO PROGRAMADA DO CD

Use a função do programa para pré-seleccionar a ordem da reprodução

## ITALIANO

### ISTRUZIONI DI SICUREZZA



#### ATTENZIONE

PERICOLO DI SCOSSA ELETTRICA  
NON APPIRE



**ATTENZIONE:** PER RIDURRE IL RISCHIO DI SCOSSA ELETTRICA, NON RIMUOVERE IL COPERCHIO (O LA PARTE POSTERIORE). ALL'INTERNO NON SONO PRESENTI PARTI CHE RICHIEDONO MANUTENZIONE DA PARTE DELL'UTENTE. PER LA MANUTENZIONE, RIVOLGERSI UNICAMENTE A PERSONALE QUALIFICATO.

I simboli grafici sul fondo dell'apparecchio hanno i seguenti significati:



**VOLTAGGIO PERICOLOSO:** La freccia a forma di lampo all'interno di un triangolo equilatero ha lo scopo di segnalare all'utente la presenza di "tensione pericolosa" non isolata all'interno del prodotto, di grandezza sufficiente da costituire un rischio di folgorazione per le persone.



**ATTENZIONE:** Il punto esclamativo all'interno di un triangolo equilatero ha lo scopo di segnalare all'utente la presenza di istruzioni importanti per il funzionamento e la manutenzione nella documentazione che accompagna il prodotto.



**PERICOLO:** Radiazioni laser pericolose e invisibili quando apertura e chiusura non vengono effettuate correttamente. Evitare l'esposizione diretta al raggio.

#### AVVERTENZA:

- Per ridurre il rischio di incendio o di scossa elettrica, non esporre l'apparecchio alla pioggia o all'umidità.
- Evitare di esporre l'apparecchio a gocce e spruzzi ed evitare di appoggiare su di esso oggetti pieni di liquido, ad es. vasi.
- La presa di rete serve a scollegare il dispositivo; il dispositivo scollegato deve rimanere pronto all'uso.
- Per scollegare completamente l'apparecchio dall'alimentazione di rete, la spina deve essere completamente staccata dalla presa a muro.

#### PERICOLO



#### LASER

Questo apparecchio impiega un raggio laser all'interno del meccanismo CD, progettato con dispositivi di sicurezza incorporati. Non tentare di smontare il dispositivo, non isolata il sistema a personale di assistenza qualificato. L'esposizione a questo raggio laser invisibile può danneggiare l'occhio umano.



**SI TRATTA DI UN PRODOTTO LASER DI CLASSE 1.**  
**L'UTILIZZO DI CONTROLLI O REGOLAZIONI O PROCEDURE DIVERSE DA QUELLE QUI SPECIFICATE PUÒ PROVOCARE ESPOSIZIONE PERICOLOSA AI RAGGI LASER.**

Radiazione laser invisibile quando l'apparecchio è aperto e il dispositivo di sicurezza è guasto o disattivato. Evitare l'esposizione diretta ai raggi.

### IMPORTANTI ISTRUZIONI DI SICUREZZA

- Leggere le istruzioni.
- Conservare le istruzioni.
- Seguire tutte le avvertenze.
- Seguire tutte le istruzioni.
- Non utilizzare il prodotto vicino ad acqua e umidità, ad es. vicino ad una vasca da bagno, lavabo, lavandino o lavatoio; in un ambiente umido o vicino ad una piscina.
- Non installare vicino a fonti di calore quali radiatori, caloriferi, stufe o altri dispositivi (compresi gli amplificatori) che producano calore.
- Non annullare la sicurezza della spina polarizzata o messa a terra. Una spina polarizzata ha due rebbi, di cui uno più grande dell'altro. Una spina con messa a terra ha due rebbi più un terzo che fornisce la messa a terra. Il rebbi più grande oppure il terzo rebbi sono forniti per motivi di sicurezza. Se la spina in dotazione non si adatta alla presa di corrente, contattare un elettricista e far sostituire la presa obsoleta.
- La presa di corrente deve essere situata vicino all'apparato e facilmente accessibile.
- Proteggere il cavo di alimentazione da calpestio o pressione, specialmente all'altezza di spina, presa e nel punto in cui esce dal dispositivo.
- Utilizzare solo le prolunghie/gli accessori specificati dal produttore.
- Staccare il dispositivo durante temporali o se non viene utilizzato per molto tempo.
- Tutte le riparazioni devono essere eseguite da personale qualificato. Si richiede la riparazione quando il dispositivo è stato danneggiato in qualche modo, ad es. il cavo di alimentazione o la spina sono danneggiati, è stato versato liquido o sono caduti oggetti sul dispositivo, il dispositivo è stato esposto a pioggia o umidità, non funziona normalmente o è caduto.
- Utilizzare le parti di ricambio indicate dal costruttore.
- Non sovraccaricare le prese. Utilizzare solo l'alimentazione indicata.
- Utilizzare le parti di ricambio indicate dal costruttore.
- Non spingere oggetti di alcun tipo nelle aperture del prodotto in quanto potrebbero toccare punti di tensione pericolosi o cortocircuolare parti, con conseguente incendio o folgorazione.
- Dopo aver terminato la manutenzione o la riparazione del prodotto, chiedere al tecnico di eseguire controlli di sicurezza.
- Non usare il prodotto esclusivamente con il tipo di alimentazione indicato sulla targhetta tecnica. Se non si è sicuri del tipo di rete elettrica domestica, consultare il rivenditore del prodotto o il fornitore di energia, fare riferimento alle istruzioni per l'uso.
- Non tentare di riparare il prodotto da soli, poiché l'apertura o la rimozione dei coperchi protettivi potrebbe causare l'esposizione a tensioni pericolose o altri pericoli. Affidare tutte le riparazioni a tecnici qualificati.
- Non esporre l'apparecchio a sporcicioli o schizzi; non collocare sull'apparecchio oggetti contenenti liquidi, ad esempio vasi.
- La spina di alimentazione è utilizzata come dispositivo di disconnessione principale, pertanto deve rimanere accessibile durante l'utilizzo. Per scollegare completamente l'apparecchio dall'alimentazione, scollegare completamente la spina dalla presa elettrica.
- Lasciare almeno 10 cm di spazio libero intorno all'apparecchio per garantire una sufficiente ventilazione.
- Non collocare sull'apparecchio fonti di fiamme libere, ad esempio candele accese.
- Fare attenzioni agli aspetti ambientali dello smaltimento delle batterie.
- Usare l'apparecchio in climi temperati.
- Un'eccessiva pressione sonora proveniente da cuffie o auricolari può provocare la perdita dell'udito.
- Massima tensione in uscita: <math>5150\text{V}</math>.
- La targhetta di avvertenza è posizionata sulla parte inferiore dell'apparecchio.
- La targhetta tecnica è posizionata sulla parte posteriore dell'apparecchio.
- Per garantire una corretta ventilazione, non ostruire le aperture di ventilazione con oggetti come giornali, tovaglie, tende, ecc.

**AVVERTENZA:** Tutti i materiali di imballaggio, ad es. nastro adesivo, fogli in plastica, lacci in fili di ferro e targhette non fanno parte del prodotto e devono essere eliminati.

### ALIMENTAZIONE

Il lettore CD funziona da rete con corrente AC 230V ~ 50 Hz o con 6 batterie 1.5V tipo C/LR14 (non fornite).

#### Collegamento alla rete elettrica

- Accertarsi che l'apparecchio sia spento.
- Inserire l'estremità piccola del cavo di alimentazione nella presa AC sul retro dell'unità.
- Inserire l'altra estremità del cavo di alimentazione in una presa di corrente.

#### Inserimento batterie

- Per inserire le batterie, aprire il vano batterie collocato sul fondo dell'unità premendo sulle linguette e sollevando.
- Inserire 6 batterie 1.5V tipo C/LR14 (non fornite) osservando la polarità indicata nel vano, e come da schema a lato.
- Chiudere il vano batterie.

**Note:** Il cavo di alimentazione AC deve essere scollegato dalla presa AC sul retro dell'unità per utilizzare il prodotto alimentato a batterie.  
Per risparmiare energia, l'unità entrerà in modalità di standby dopo circa 10 minuti di inattività in modalità CD e AUX in. Per disattivare la modalità di standby, premere il pulsante RIPRODUZIONE/PAUSA.

Le batterie non ricaricabili non devono essere ricaricate. Le batterie ricaricabili devono essere tolte dal giocattolo prima di essere ricaricate. Le batterie ricaricabili devono essere ricaricate soltanto con la supervisione di un adulto. Non utilizzare insieme batterie di tipo diverso oppure nuove e usate. Si consiglia di utilizzare soltanto batterie dello stesso tipo o equivalenti. Inserire le batterie con la polarità corretta. Le batterie esaurite devono essere tolte dal giocattolo. I terminali non devono essere cortocircuitati. Non gettare le batterie nel fuoco. Togliere le batterie se non si intende utilizzare il giocattolo per un periodo di tempo prolungato. Non esporre le batterie a un calore eccessivo, ad esempio la luce del sole o un fuoco.

**AVVERTENZA:** Forti interferenze di frequenza o scariche elettrostatiche possono causare malfunzionamenti o perdita di memoria. Se si dovessero verificare anomalie, togliere le batterie e inserirle nuovamente o staccare l'adattatore AC/DC dalla presa di corrente e ricollegarlo.

### POSIZIONE DEI COMANDI

- |                                     |  |                                 |
|-------------------------------------|--|---------------------------------|
| 1. Manico                           | 9. Controllo del VOLUME +                    | 16. 1 jack per microfono        |
| 2. Altoparlanti                     | 10. Spia di alimentazione                    | 17. Selettore di FUNZIONE (CD)  |
| 3. Display LED                      | 11. Spia Programmazione                      | 18. Selettore di FUNZIONE (AUX) |
| 4. Pulsante AVANTI                  | 12. Pulsante PROGRAM (programmazione)        | 19. Selettore di FUNZIONE (BT)  |
| 5. Pulsante INDIETRO                | 13. Pulsante RIPRODUZIONE NORMALE            | 20. OFF                         |
| 6. Controllo del VOLUME - CASUALE   | 14. Pulsante RIPETI UNA TRACCIA / TUTTO      | 21. Presa Aux-in                |
| 7. Pulsante Riproduzione/interrompi | 15. Attivare/disattivare gli effetti di luce | 22. Vassoio CD                  |
| 8. Pulsante STOP                    |  |                                 |

### FUNZIONI & MODALITÀ

#### ATTIVAZIONE DI EFFETTI DI LUCE

Per attivare o disattivare gli effetti di luce, premere il tasto

#### ASCOLTARE UN CD

- Spostare il selettore di FUNZIONE in posizione CD. La spia di alimentazione si accenderà e sul display apparirà il numero totale di tracce sul disco.
- Premere il pulsante RIPRODUZIONE/INTERROMPI (7); la spia di riproduzione si accende e il CD viene riprodotto dalla prima traccia.
- Regolare il volume del suono utilizzando i pulsanti di controllo del volume (6 e 9).
- Per interrompere l'ascolto, premere nuovamente il pulsante RIPRODUZIONE/INTERROMPI (7). L'indicatore di riproduzione sul display lampeggerà.
- Per riprendere la riproduzione, premere nuovamente il pulsante RIPRODUZIONE/INTERROMPI (7). L'indicatore di riproduzione rimarrà acceso.
- Per terminare la riproduzione, premere STOP (8).

#### NAVIGARE TRA LE TRACCE AUDIO

- Quando il CD non è in riproduzione, per ascoltare direttamente una singola traccia selezionarla usando AVANTI (4) o INDIETRO (5) e premere il pulsante RIPRODUZIONE/INTERROMPI (7).
- Durante la riproduzione di un CD, premere AVANTI (4) per ascoltare la traccia successiva. Premere una volta INDIETRO (5) per tornare all'inizio della traccia in riproduzione. Premere lo stesso pulsante due o più volte per ascoltare le tracce precedenti.
- Per cercare avanti o indietro all'interno della traccia che si sta ascoltando, tenere premuto i pulsanti AVANTI (4) o INDIETRO (5) per localizzare un passaggio musicale specifico. Il lettore si sposta avanti o indietro ad alta velocità quando si tiene premuto il pulsante. Rilasciare il pulsante per tornare all'ascolto normale.

#### Nota:

- Se un disco non è inserito correttamente, se è sporco o danneggiato, non si riesce ad ascoltare.
- Per impedire danni al disco, non aprire mai lo sportello CD mentre il disco sta girando. Aspettare che il disco si fermi prima di aprire lo sportello CD. Non toccare mai le lenti quando lo sportello CD è aperto.
- Non usare la maniglia per il trasporto mentre si ascolta un CD. Il prodotto deve essere utilizzato solo su una superficie solida.

#### RIPETI ED EMBARALLA

- Durante la riproduzione del CD, premere una volta il pulsante "REPEAT / ALL / RANDOM" (14) per ripetere la traccia corrente. lettura. L'indicatore di ripetizione lampeggia sul display.
- Premere il pulsante "REPEAT / ALL / RANDOM" (14) una seconda volta per ripetere tutte le tracce del CD. L'indicatore di ripetizione rimarrà fisso.
- Premere lo stesso pulsante una terza volta per avviare la riproduzione casuale dei brani. L'indicatore di ripetizione lampeggerà rapidamente.
- Per annullare le funzioni di ripetizione e riproduzione casuale, premere il pulsante "NORMAL" (13). L'indicatore di ripetizione si spegne.

#### ACCOPPIAMENTO BLUETOOTH

- Far scorrere il selettore FUNZIONE sulla posizione BT (19).
- Attiva una funzione Bluetooth per il tuo dispositivo audio (smartphone, tablet, ecc.).
- Verificare l'associazione con il nome del giocatore (RCD109) per collegare il dispositivo al lettore.
- Quando il dispositivo e il lettore sono collegati, verrà emesso un segnale. Collega un file audio o video.
- Per interrompere l'accoppiamento con il lettore, selezionare un'altra modalità con la manopola FUNZIONE.

Il marchio e il logo Bluetooth® sono marchi depositati appartenenti a Bluetooth SIG, Inc., e sono utilizzati da Lexibook® sotto licenza. Gli altri marchi commerciali e i nomi commerciali appartenono alle rispettive società titolari.  
© 2020 Bluetooth SIG, Inc.

Per essere abbinati all'impianto karaoke portatile, i dispositivi Bluetooth® esterni devono supportare il profilo Bluetooth® A2DP. Consultare il manuale di istruzioni del proprio dispositivo per informazioni dettagliate sui profili Bluetooth® supportati e sulla modalità di abbinamento Bluetooth®.

**Nota:** alcuni lettori audio non supportano completamente i controlli audio Bluetooth®. I pulsanti Riproduci/PAUSA, Precedente e Successivo sull'altoparlante Bluetooth® potrebbero non funzionare. Inoltre il lettore audio potrebbe spegnersi. Per un funzionamento ottimale, usare i controlli audio sul lettore invece di quelli sull'altoparlante.

### RIPRODUZIONE PROGRAMMATA

Utilizzare la funzione programma per creare un preset dell'ordine in cui verranno riprodotte le canzoni. Puoi programmare fino a 20 canzoni.

- Spostare il selettore di FUNZIONE su CD e inserire un disco per assicurarsi che l'unità non sia in riproduzione.
- Premere il pulsante PROGRAM (programmazione). Sul display lampeggerà la posizione "01" della sequenza programmata; anche la spia della programmazione lampeggerà.
- Usare i pulsanti AVANTI o INDIETRO per selezionare la prima traccia da includere nella sequenza programmata.
- Premere il pulsante di programmazione per confermare e memorizzare la traccia.
- Ripetere i passaggi 3 e 4 per programmare le altre tracce.
- Premere PLAY per iniziare l'ascolto. Le tracce verranno riprodotte nell'ordine programmato. Durante la riproduzione programmata la spia PROG lampeggia.
- Premere il pulsante STOP per interrompere la riproduzione o premere due volte per annullare la sequenza programmata. La spia di programmazione si spegne quando viene annullata.

### FUNZIONAMENTO AUX IN

È possibile riprodurre la musica presente su dispositivi MP3 o altri lettori audio digitali attraverso gli altoparlanti di questo apparecchio.

- Spostare il selettore di FUNZIONE in posizione AUX.
- Usare i tasti funzione del dispositivo audio per interrompere e riprendere la riproduzione, regolare il volume e selezionare la traccia precedente e successiva.
- Per spegnere l'unità, estrarre il cavo dalla presa AUX IN.

### GARANZIA

Per evitare il pericolo di incendi o di scossa elettrica, scollegare l'apparecchio dall'alimentazione CA al momento di pulirlo. Questo prodotto è coperto dalla nostra garanzia di 2 anni.  
**NOTA:** conservare il manuale di istruzioni in quanto contiene informazioni importanti.

Riferimento: RCD109series

Progettato e sviluppato in Europa - Fabbricato in Cina  
@LEXIBOOK®

Per i servizi di assistenza post-vendita, contattare i nostri team:  
[www.lexibook.com](http://www.lexibook.com)



Il prodotto non è un giocattolo.

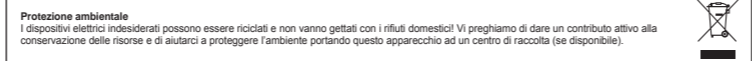

**Protezione ambientale**  
I dispositivi elettrici indesiderati possono essere riciclati e non vanno gettati con i rifiuti domestici! Vi preghiamo di dare un contributo attivo alla conservazione delle risorse e di aiutarci a proteggere l'ambiente portando questo apparecchio ad un centro di raccolta (se disponibile).

### DICHIARAZIONE DI CONFORMITÀ UE SEMPLIFICATA

Noi, Lexibook® S.A.

Bât 11, 6 avenue des Andes  
91940 Les Ulis - France

Tipologia di prodotto: Lettore CD Bluetooth® con effetti di luce

Modello: RCD109series

Gamma di frequenza Bluetooth: 2402-2480 MHz

Potenza di trasmissione: 0.71 dBm EIRP

Il fabbricante, Lexibook Limited, dichiara che il tipo di apparecchiatura radio RCD109series è conforme alla direttiva 2014/53/UE. Il testo completo della dichiarazione di conformità UE è disponibile al seguente indirizzo Internet:  
[http://www.lexibook.com/doc/rcd109/rcd109\\_1.pdf](http://www.lexibook.com/doc/rcd109/rcd109_1.pdf)

Yiu Wai Man  
Manager Sviluppo prodotto  
Hong Kong

## DEUTSCH

### SICHERHEITSVORKEHRUNGEN



#### ACHTUNG GEFAHR VON ELEKTROSCHOCK NICHT ÖFFNEN



**ACHTUNG:** ZUR VERMEIDUNG EINES ELEKTROSCHOCKS NIE DAS GEHÄUSE ÖFFNEN (ODER SCHLIESSEN). ES GIBT KEINE ZU WARTENDEN TEILE IM INNEREN. SERVICE- ODER REPARATURARBEITEN NUR VON QUALIFIZIERTEN PERSONEN DURCHFÜHREN.

Die Piktogramme am Boden des Sets haben die folgende Bedeutung:



**GEFÄHRLICHE STROMSPANNUNG:** Der Blitz mit Blitzspitze in einem gleichseitigen Dreieck warnt den Benutzer, dass nicht isolierte „gefährliche elektrische Spannung“ im Inneren des Produktes vorhanden ist, die stark genug ist, einen Stromschlag herbeizuführen.



**WARNUNG:** Das Ausrufezeichen in einem gleichseitigen Dreieck weist den Benutzer auf wichtige Bedien- und Wartungsanleitungen (Instandhaltung) in der Begleitliteratur des Gerätes hin.



**GEFAHR:** Unsichtbare und gefährliche Laserstrahlung bei Öffnung und fehlerhafter oder beschädigter Sperre. Direkten Kontakt mit dem Strahl vermeiden.

#### ACHTUNG:

- Gefahr von Brand oder Elektroschock! Setzen Sie das Gerät keinem Regen oder Feuchtigkeit aus.
- Das Gerät nicht Tropfen oder Spritzern aussetzen. Stellen Sie keine wasserenthaltenden Objekte wie beispielsweise Blumenvasen auf dem Gerät ab.
- Der Netzstecker wird als Geräteschalter verwendet und bleibt ohne weiteres betriebsbereit.
- Um das Gerät vollständig vom Stromnetz zu trennen, muss der Netzstecker ganz aus der Steckdose gezogen werden.

#### GEFAHR



**LASERSICHERHEIT**  
Dieses Gerät hat in der CD-Vorrichtung ein optisches Laserstrahlensystem mit Sicherheitsvorrichtungen. Versuchen Sie nicht es auszubauen, lassen Sie dies nur von qualifiziertem Servicepersonal durchführen. Das menschliche Auge kann durch unsichtbare Laserstrahlen geschädigt werden.

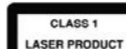

**DIES IST EIN CLASS-1 LASER PRODUKT. DIE NUTZUNG VON HIER NICHT SPEZIFIZIERTEN VERFAHRENEN, KORREKTUREN ODER ABLAUFEN KANN ZU GEFAHRLICHEN SCHÄDIGUNGEN DURCH LASERSTRAHLEN FÜHREN.**

Unsichtbare Laserstrahlung bei Öffnung oder bei fehlerhafter oder kaputtierter Sperre. Vermeiden Sie direktes Aussetzen von Laserstrahlen.

### WICHTIGE SICHERHEITSAUWEISUNGEN

- Lesen Sie diese Anleitung durch.
- Bewahren Sie diese Anleitung auf.
- Beachten Sie alle Warnungen.
- Folgen Sie allen Anleitungen.
- Benutzen Sie dieses Produkt nicht in der Nähe von Wasser und Feuchtigkeit, zum Beispiel: in der Nähe von Badewannen, Waschbecken, Küchensinks und Wäschtischen; in feuchten Kellern oder am Schwimmbad.
- Stellen Sie das Produkt nicht in der Nähe einer Wärmequelle auf, wie zum Beispiel: Radiatoren, Heizkörper, Ofen oder andere Apparate (einschließlich Verstärker), die Hitze erzeugen.
- Zerstören Sie nicht den Sicherheitszweck des polarisierten Steckers oder des Schukosteckers. Ein polarisierter Stecker hat zwei Stifte, wobei einer größer als der andere ist. Ein Schukostecker hat zwei Stifte und einen dritten Erdungsstift. Der größere Stift oder der dritte Erdungsstift dient Ihrer Sicherheit. Sollte der mitgelieferte Stecker nicht in Ihre Steckdose passen, wenden Sie sich bitte an einen Elektriker, um die technisch überholte Steckdose zu erneuern.
- Die Netzsteckdose muss in der Nähe der Anlage installiert und leicht zugänglich sein.
- Schützen Sie das Stromkabel vor dem Daraufrichten und davor, dass es besonders am Stecker, an der Steckdose und den Austrittspunkten aus dem Gerät abgeknickt wird.
- Benutzen Sie nur vom Hersteller empfohlene Anbauteile und Zubehör.
- Ziehen Sie den Netzstecker des Gerätes während eines Gewitters oder wenn Sie es für längere Zeit nicht benutzen.
- Überlassen Sie alle Wartungsarbeiten qualifiziertem Fachpersonal. Wartungsarbeiten sind erforderlich, wenn das Gerät in irgendeiner Weise beschädigt wurde, wie z. B. in folgenden Situationen: Das Stromkabel oder der Stecker ist beschädigt; Flüssigkeit oder Gegenstände sind in das Gerät gekommen; und/oder das Gerät wurde Regen oder Feuchtigkeit ausgesetzt; das Gerät funktioniert nicht ordnungsgemäß, zeigt einen Leistungsabfall oder wurde fallen gelassen.
- Überlassen Sie die Wandsteckdose nicht. Benutzen Sie die Stromquelle nur wie angegeben.
- Verwenden Sie nur vom Hersteller spezifizierte Ersatzteile.
- Schieben Sie niemals Gegenstände, welche Art auch immer, durch Öffnungen in das Produkt, da sie möglicherweise gefährliche Stromspannungspunkte berühren oder Teile kurzschließen, wodurch ein Brand oder Stromschlag verursacht werden könnte. Siedeln oder sprühen Sie niemals Flüssigkeiten auf das Gerät.
- Bitte Sie nach Beendigung einer jeden Wartungsarbeit oder Reparatur den Kundendiensttechniker, Sicherheitsüberprüfungen durchzuführen.
- Dieses Produkt sollte nur von der Art Stromquelle betrieben werden, die auf dem Typenschild angegeben ist. Falls Sie sich nicht sicher sind, welche Art von Stromversorgung in Ihrem Haus installiert ist, wenden Sie sich an Ihren Gerätehändler oder das örtliche Elektrizitätswerk. Für Produkte, die mit Batterien betrieben werden sollen oder mit anderen Quellen, lesen Sie bitte die Bedienungsanleitung.
- Versuchen Sie nicht selbst, dieses Produkt zu warten, da das Öffnen oder Entfernen der Abdeckungen Sie gefährlicher Spannung oder anderen Gefahren aussetzen kann. Überlassen Sie alle Wartungsarbeiten qualifizierten Fachleuten.
- Das Gerät darf keinen tropfenden oder spritzenden Flüssigkeiten ausgesetzt werden. Außerdem dürfen keine mit Flüssigkeiten gefüllten Objekte, wie zum Beispiel Vasen, auf das Gerät gestellt werden.
- Der Netzstecker dient als Trennvorrichtung und sollte gut zugänglich sein während der bestimmungsgemäßen Verwendung. Um das Gerät vollständig vom Stromnetz zu trennen, sollte der Netzstecker komplett aus der Netzsteckdose gezogen werden.
- Ein Mindestabstand von 10 cm muss um das Gerät herum eingehalten werden, um eine ausreichende Lüftung zu gewährleisten.
- Es dürfen keine offenen Flammen, wie zum Beispiel eine brennende Kerze, auf das Gerät gestellt werden.
- Bei der Entsorgung der Batterien sollten den Umweltschutz betreffende Aspekte beachtet werden.
- Benutzen Sie das Gerät in gemäßigt Klima.
- Übermäßiger Schalldruck aus Ohrhörern und Kopfhörern kann zu Hörverlust führen.
- Maximale Ausgangsspannung: <math>150\text{V}</math>.
- Warnhinweise befinden sich am Boden des Gerätes.
- Informationen zur Kennzeichnung befinden sich auf der Rückseite des Gerätes.
- Die Luftzirkulation darf nicht durch Becken oder Lüftungsöffnungen durch solche Gegenstände wie Zeitschriften, Tischdecken, Vorhängen usw. behindert werden.

**WARNUNG:** Alle Verpackungsmaterialien, wie Klebeband, Plastikfolien, Drahtbänder und Etiketten, sind nicht Teil des Produktes und sollten entsorgt werden.

### STROMVERSORGUNG

Der CD-Player wird mit AC 230 V ~ 50 Hz oder 6 X 1.5V C/LR14; Batterien (nicht im Lieferumfang enthalten) betrieben.

#### Betrieb mit Wechselstrom

- Stellen Sie sicher, dass das Gerät abgeschaltet ist.
- Stecken Sie das dünne Ende des Wechselstromkabels in den Wechselstrom-Anschluss auf der Rückseite des Gerätes.
- Stecken Sie das andere Ende des Wechselstromkabels in eine günstig gelegene Steckdose.

#### Batterieinstallation

- Öffnen Sie das Batteriefach an der Unterseite des Gerätes, um Batterien einzulegen. Drücken und heben Sie hierzu die Laschen an.
- Legen Sie 6 X 1.5V C/LR14 Batterien (nicht mitgeliefert) gemäß der Polarität, die im Batteriefach und im Schalbild rechts angezeigt ist, ein.
- Schließen Sie das Batteriefach.

**Hinweis:** Das AC-Kabel muss aus der AC-Buchse auf der Rückseite des Gerätes herausgezogen sein, damit das Produkt mit Batteriestrom betrieben werden kann.  
Um Batteriestrom zu sparen, schaltet das Gerät nach etwa 10 Minuten Inaktivität im CD- und AUX-Modus in den Stand-by-Modus. Um das Gerät wieder zu aktivieren, drücken Sie die WIEDERGABE/PAUSE-Taste.

Nichtaufladbare Batterien dürfen nicht wiederaufgeladen werden. Wiederaufladbare Batterien müssen vor dem Aufladen entleert werden. Wiederaufladbare Batterien dürfen nur unter Aufsicht von Erwachsenen entfernt werden. Keine unterschiedlichen Batteriefach oder neue und gebrauchte Batterien gleichzeitig verwenden. Nur Batterien desselben oder äquivalenten empfohlenen Typs verwenden. Batterien nur mit richtiger Polarität einsetzen. Leere Batterien aus dem Anschlussklemmen nicht kurzschließen. Keine Batterien in eine offene Flamme werfen. Entfernen Sie die Batterien, wenn Sie das Gerät für längere Zeit nicht verwenden. Die Batterien dürfen keinen übermäßigen Hitzequellen ausgesetzt werden, zum Beispiel Sonnenschein oder Feuer.

**WARNUNG:** Fehlfunktionen oder Speicherverlust können durch starke Frequenzstörungen oder elektrostatische Entladung verursacht werden. Sollte das Gerät nicht ordnungsgemäß funktionieren, nehmen Sie die Batterien heraus und legen Sie diese wieder ein, oder ziehen Sie den AC/DC-Adapter aus der Netzsteckdose und stecken Sie ihn dann wieder in die Steckdose.

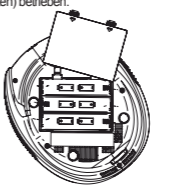

### POSITIONEN DER BEDIENELEMENTE

- |                           |   |                             |
|---------------------------|---|-----------------------------|
| 1. Tragegriff             | 9. LAUTSTÄRKE +                                       | 16. Mikrofonanschluss       |
| 2. Lautsprecher einheiten | 10. Betriebsanzeigelampe                              | 17. FUNKTIONS-Auswahl (CD)  |
| 3. LED-Display            | 11. Programmanzeige                                   | 18. FUNKTIONS-Auswahl (AUX) |
| 4. SKIP RÜCKWÄRTS         | 12. PROGRAMM-Taste                                    | 19. FUNKTIONS-Auswahl (BT)  |
| 5. SKIP VORWÄRTS          | 13. Schließen/ Normale Wiedergabe                     | 20. OFF                     |
| 6. LAUTSTÄRKE -           | 14. Wiederholen Sie EINE TRACKE / ALL / SHUFFLE-Taste | 21. Aux-in Anschluss        |
| 7. ABSPIELEN/PAUSE        |   | 22. CD-Fachdeckel           |
| 8. STOP                   | 15. Aktivieren/Deaktivieren von Lichteffekten         |                             |

### FUNKTIONEN & MODUS

#### AKTIVIERUNG VON LICHTEFFEKTEN

Um die Lichteffekte ein- oder auszuschalten, drücken Sie die

#### EINE CD ABSPIELEN

- Schieben Sie den FUNKTIONS-Auswahl auf die CD-Position. Die Betriebsanzeige leuchtet auf und die LED-Anzeige zeigt die Gesamtzahl der Titel auf der Disc.
- Drücken Sie die ABSPIELEN/PAUSE-Taste (7) und die CD wird ab dem ersten Titel abgespielt. Die Leseanzeige leuchtet kontinuierlich.
- Stellen Sie die Lautstärke mit den Lautstärkeregler (6 & 9).
- Um die Wiedergabe anzuhalten, drücken Sie die ABSPIELEN/PAUSE-Taste (7). Die Leseanzeige beginnt auf dem Bildschirm zu blinken.
- Um die Wiedergabe fortzusetzen, drücken Sie erneut ABSPIELEN/PAUSE (7). Das Leselicht bleibt an.
- Um die Wiedergabe zu stoppen, drücken Sie STOP (8).

#### AUDIOSPUR-NAVIGATION

- Wenn die CD gestoppt ist, wählen Sie den gewünschten Titel mit den Tasten VORWÄRTS (4) oder RÜCKWÄRTS (5) und drücken Sie dann auf ABSPIELEN/PAUSE (7).
- Während Sie eine CD anhören, drücken Sie VORWÄRTS (4), um den nächsten Titel abzuspielen. Drücken Sie ZURÜCK (5) einmal, um zum Anfang des aktuellen Liedes zu springen. Drücken Sie die gleiche Taste zweimal oder öfter, um vorherige Lieder abzuspielen.
- Um nach einer Vorwärts- oder Rückwärtspassage in einem gerade abgespielten Lied zu suchen, halten Sie die Tasten VORWÄRTS (4) und RÜCKWÄRTS (5) gedrückt, um auf die gewünschte Tonspur zuzugreifen. Der Spieler bewegt sich mit beschleunigter Geschwindigkeit vorwärts oder rückwärts, solange Sie den Finger auf dem Knopf gedrückt halten. Lassen Sie die Taste los, um zur normalen Wiedergabe zurückzukehren.

#### Anmerkung -

- Der Player darf eine Disc nicht abspielen, wenn sie unsachgemäß installiert, verschmutzt oder beschädigt ist.
- Uma Beschädigung Ihrer Discs zu vermeiden, öffnen Sie niemals das CD-Fach, während sich die Disc dreht. Berühren Sie niemals die Linse, wenn das CD-Fach geöffnet ist.
- Bewegen Sie das Gerät niemals während der Wiedergabe einer CD. Dieses Gerät muss auf einer stabilen Oberfläche verwendet werden.

#### WIEDERHÖREN UND MISCHEN

- Drücken Sie während der Wiedergabe einer CD einmal die Taste „REPEAT / ALL / RANDOM (14)“, um den aktuellen Titel zu wiederholen. Lesen. Die Schlummeranzeige blinkt auf dem Display.
- Drücken Sie ein zweites Mal die Taste „REPEAT / ALL / RANDOM (14)“, um alle Titel auf der CD zu wiederholen. Die Schlummeranzeige bleibt fixiert.
- Drücken Sie dieselbe Taste ein drittes Mal, um die Songs in zufälliger Wiedergabe zu starten. Die Schlummeranzeige auf dem Display blinkt schnell.
- Um die Wiederholungs- und Zufalls wiedergabefunktionen abzubrechen, drücken Sie die Taste „NORMAL“ (13). Das Schlummeranzeige geht aus.

#### BLUETOOTH PAIRING

- Drücken Sie den FUNKTIONS-Auswahl in die BT-Position (19).
- Aktivieren Sie die Bluetooth-Funktion Ihres Audio gerätes (Smartphone, Tablet, ...).
- Bestätigen Sie die Kopplung mit dem Spielernamen (RCD109), um Ihr Gerät mit dem Player zu verbinden.
- Wenn Ihr Gerät und der Player verbunden sind, hören Sie ein Signal. Aktivieren einer Audio- oder Videodatei.
- Um die Kopplung mit dem Lesegerät zu beenden, wählen Sie mit dem FUNKTIONS-Auswahl einen anderen Modus.

VEILIGHEIDSIINSTRUCTIES



LET OP GEVAAR  
VOOR ELECTRISCH SCHOK  
NIET OPENEN



**LET OP:** OM HET RISICO VAN EEN ELEKTRISCHE SCHOK TE VERMINDEREN, VERWIJDER DE BEHUIZING (ACHTERKANT) NIET. IN HET APPARAAT ZITTEN GEEN ONDERDELEN DIE DOOR DE GEBRUIKER GEREpareERD Zouden KunNEN WORDEN. LAAT REPARATIES UITVOEREN DOOR GEKwalIFICEERD PERSONEEL.

De grafische symbolen onderaan de set hebben de volgende betekenis:

**GEVAARLIJKE VOLTAGE:** De bliksemflits met het pijlsymbool, binnenin een gelijkzijdige driehoek, is bedoeld om de gebruiker attent te maken op de aanwezigheid van niet-geïsoleerde gevaarlijke voltage binnenin de behuizing van het toestel, dat mogelijk voldoende is om een elektrische schok aan personen toe te brengen.

**ATTENTIE:** Het uitroepingstekens binnenin een gelijkzijdige driehoek is bedoeld om de gebruiker attent te maken op de aanwezigheid van belangrijke instructies omtrent de werking of het onderhoud (reparatie), in de bijgeleverde handleiding van dit toestel.

**GEVAAR:** Onzichtbare en schadelijke laserradiatie wanneer de behuizing open is en het interlock faalde of gebroken werd. Vermijd directe contact met de laserstraal.

**WAARSCHUWING:**

- Stel dit apparaat niet bloot aan regen of vocht om het risico op brand of elektrische schokken te verkleinen.
- Het apparaat mag niet blootgesteld worden aan waterdruppel. Bloemenvazen dienen niet op het apparaat geplaatst te worden.
- Het netsnoer wordt gebruikt om het apparaat uit te zetten. Het stopcontact dient daarom goed bereikbaar te zijn.
- Om het apparaat volledig uit te zetten moet het netsnoer volledig uit het stopcontact getrokken worden.

**GEVAAR**

**LASERVEILIGHEID**

Dit apparaat bevat een optische laser in het CD-mechanisme, met ingebouwde veiligheidsvoorzieningen. Probeer deze niet uit elkaar te halen. Laat dit alleen uitvoeren door gekwalificeerd personeel. Blootstelling aan de onzichtbare laserstraal kan het menselijk oog beschadigen.

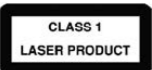

**DIT IS EEN KLASSE-1 LASERPRODUCT. ONJUIST GEBRUIK VAN DE KNOPPEN, WIJZIGINGEN OF NIET IN DEZE GEBRUIKSAANWIJZING BEPAALDE PROCEDURES KAN BLOOTSTELLING AAN GEVAARLIJKE LASERSTRALLEN TEN GEVOLGE HEBBEN.**

Als het apparaat open staat en het interlock-systeem defect is kunnen onzichtbare laserstralen uitgezonden worden. Voorkom directe blootstelling aan de laserstraal.

BELANGRIJKE VEILIGHEIDSIINSTRUCTIES

1. Lees deze instructies.
2. Bewaar deze instructies.
3. Leef alle waarschuwingen na.
4. Volg alle instructies.
5. Gebruik dit product niet in de nabijheid van water en vochtigheid, bijvoorbeeld: in de nabijheid van een bad, wasbak, gootsteen of waskuip; in een natte kelder; of in de buurt van een zwembad.
6. Niet installeren nabij hittebronnen, zoals radiatoren, registers, kachels of andere apparaten (inclusief versterkers) die hitte produceren.
7. Vermijd het veiligheidsdoel van de gepolariseerde of gearde stekker niet. Een gepolariseerde stekker heeft twee pennen, waarvan de ene iets breder is dan de andere. Een gearde stekker heeft twee pennen en een derde aardklem. De brede pen of de derde aardklem zijn voorzien voor uw veiligheid. Als de voorziene stekker niet op uw stopcontact past, dient u een elektricien te raadplegen voor het vervangen van het verouderde stopcontact.
8. Het stopcontact zal dichtbij het apparaat geïnstalleerd worden en zal eenvoudig toegankelijk zijn.
9. Plaats de voedingskabel en de stekker zo, dat er niet kan worden getraaid of dat ze niet gekneld raken en bescherm het punt waar de kabel uit het apparaat komt.
10. Gebruik enkel toebehoren/accessoires die opgegeven zijn door de fabrikant.
11. Trek de stekker van dit apparaat uit bij het apparaat als het apparaat een lange tijd niet zal gebruikt worden.
12. Laat alle onderhoud over aan bevoegd onderhoudspersoneel. Onderhoud is vereist als het apparaat ernstig beschadigd is, als de stroomkabel of stekker bijvoorbeeld beschadigd is, als er vloeistof gemorst is of voorwerpen in het apparaat gevallen zijn, als het apparaat blootgesteld is aan regen of vochtigheid, niet correct werkt of gevallen is.
13. Het stopcontact niet overbelasten. Gebruik enkel de opgegeven stroombron.
14. Gebruik reserveonderdelen die opgegeven zijn door de fabrikant.
15. Duw nooit een voorwerp in de openingen van dit product, daar ze in contact kunnen komen met gevaarlijke voltagepunten of kortsluitingonderdelen die vuur of een elektrische schok zouden kunnen veroorzaken.
16. Vraag de onderhouds instructies om veiligheidsredenen uit te voeren na het uitvoeren van enige onderhoud of herstellingen aan dit product.
17. Dit product mag alleen worden gebruikt met het type voedingsbron dat op het typeplaatje is vermeld. Als u twijfelt over het type stroomvoorziening van uw woning, raadpleeg de handelaar waar u het toestel hebt gekocht of de plaatselijke elektriciteitsmaatschappij. Voor producten die op batterijen of andere bronnen werken, gelieve de gebruikershandleiding te raadplegen.
18. Stel het apparaat niet bloot aan gedrupte of gespat en plaats geen voorwerpen met een vloeistof, zoals een vaas, op het apparaat.
19. De netstekker wordt gebruikt om het apparaat van de stroom los te koppelen en deze moet steeds eenvoudig bereikbaar zijn. Om het apparaat volledig van de netspanning los te koppelen, haal de netstekker uit het stopcontact.
20. Houd een minimale afstand van 10 cm rondom het apparaat voor voldoende ventilatie.
21. Plaats geen voorwerpen met een open vlam, zoals een aangestoken kaars, op het apparaat.
22. Houd rekening met het milieu bij het weggoien van batterijen.
23. Gebruik het apparaat in een gematigd klimaat.
24. Een buitensporig geluidsvolume van een oor- of koptelefoon kan tot gehoorverlies leiden.
25. Maximale uitgangsspanning: ≤ 150mV.
26. Het waarschuwinglabel bevindt zich onderaan het apparaat.
27. De labelinformatie bevindt zich achteraan het apparaat.
28. De ventilatie dient niet belemmerd te worden door het afdekken van de ventilatieopeningen door voorwerpen zoals een krant, een tafellaken, gordijnen, etc.
29. Probeer niet om het apparaat zelf te repareren, want als u deksels opent of verwijderd kunt u blootgesteld worden aan gevaarlijke elektrische spanning of andere gevaren. Laat alle reparaties door een bevoegde reparateur uitvoeren.

**WAARSCHUWING:** Alle verpakkingsmateriaal, zoals tape, plastic folie, draadjes en etiketten maken geen deel uit van dit product en dienen weggegooid te worden.

STROOMBRONNEN

De Gettoblaster CD-Speler werkt op AC 230V ~ 50Hz of op 6 X 1,5V C/ LR14 batterijen (niet inbegrepen).

**AC werking**

1. Zorg dat het toestel is uitgeschakeld.
2. Steek het smalle uiteinde van het AC-snoer in de AC-aansluiting achteraan het apparaat.
3. Steek het andere uiteinde van het AC-snoer in een geschikt stopcontact.

**Batterijinstallatie**

1. Om de batterijen te installeren, open het batterijvak aan de onderkant van het apparaat door de lipjes in te drukken en het deksel vervolgens af te halen.
2. Plaats 6 X 1,5V C/ LR14 batterijen (niet inbegrepen) waarbij u de polariteit aangegeven in het compartiment, alsook op de tegenovergestelde schets naleeft.
3. Sluit het batterijcompartiment.

**Opmerking:** De AC stroomkabel dient van de AC aansluiting op de achterkant van het apparaat losgekoppeld te zijn om het product te laten werken op batterijen. Het apparaat gaat na circa 10 minuten van inactiviteit in de CD of AUX in-modus in stand-by om op batterijvermogen te besparen. Om het apparaat opnieuw te activeren, druk op de AFSPLEEN/PAUZE knop.

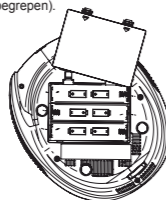

Probeer niet-oplaadbare batterijen niet op te laden. Oplaadbare batterijen moeten uit het apparaat gehaald worden voordat deze opgeladen worden. Oplaadbare batterijen dienen alleen onder toezicht van een volwassene opgeladen te worden. Gebruik niet tegelijkertijd batterijen van verschillende types of oude en nieuwe batterijen. Gebruik alleen batterijen van hetzelfde of gelijkwaardige types als aanbevolen. Batterijen dienen geplaatst te worden met de juiste polariteit. Lege batterijen dienen uit het apparaat gehaald te worden. De polen van de batterijen dienen niet kortgesloten te worden. Gevoel batterijen niet in open vuur. Verwijder batterijen als u het apparaat langere tijd niet gebruikt. Haal de batterijen uit als u het apparaat gedurende een lange periode niet zult gebruiken. Stel de batterijen nooit bloot aan een warmtebron, zoals zonlicht of vuur.

**WAARSCHUWING:** Sterke elektromagnetische velden of elektrostatische ontlading kunnen een storing of een verlies van de gegevens veroorzaken. Als het apparaat niet naar behoren werkt, schakel het apparaat uit en vervolgens opnieuw in of koppel de USB-kabel los.

PLAATS VAN DE BEDIENINGSTOETSSEN

- |                     |  |                           |
|---------------------|--|---------------------------|
| 1. Handgreep        | 9. VOLUMEREGELAAR +                        | 17. FUNCTION kiezer (CD)  |
| 2. Luidsprekers     | 10. AAN/UIT controlelampje                 | 18. FUNCTION kiezer (AUX) |
| 3. LED-display      | 11. Program controlelampje                 | 19. FUNCTION kiezer (BT)  |
| 4. ACHTERUIT knop   | 12. PROGRAMMA knop                         | 20. OFF                   |
| 5. VOORUIT knop     | 13. Schakelaar Normale Wiedergabe          | 21. Aux-in Anschluss      |
| 6. VOLUMEREGELAAR - | 14. HERHAAL EEN TRACK / ALL / SHUFFLE-knop | 22. CD-Fachdeckel         |
| 7. PLAY/PAUSE knop  | 15. Activeer / deactiveer lichteffecten    |                           |
| 8. STOP knop        | 16. Microfoon meegedeeld                   |                           |

FUNCITIES EN MODUS

**ACTIVERING VAN LICHTEN**

Om de lichteffecten in of uit te schakelen, drukt u op de knop

**EEN CD AFSPLELEN**

1. Schuif de FUNCTION kiezer naar de CD-positie. De stroomindicator gaat branden en het LED-display toont het totaal aantal tracks op de disc.
2. Druk op de PLAY / PAUSE-knop (7) en de cd begint met afspelen vanaf de eerste track. De leesindicator blijft continu branden.
3. Pas het geluidsvolume aan met de volumeknoppen (6 & 9).
4. Om het afspelen te pauzeren, drukt u op de PLAY / PAUSE-knop (7). De leesindicator begint te knipperen op het scherm.
5. Om het afspelen te hervatten, drukt u nogmaals op PLAY / PAUSE-knop (7). Het leeslampje blijft branden.
6. Druk op STOP (8) om het afspelen te stoppen.

**AUDIO TRACK NAVIGATIE**

1. Wanneer de CD is gestopt, selecteert u de gewenste track met de ACHTERUIT (4) of VOORUIT (5) toetsen en drukt u vervolgens op PLAY / PAUSE-knop (7).
  2. Tenzij u naar een cd luistert, drukt u op de knop ACHTERUIT (4) om de volgende track af te spelen. Druk eenmaal op VOORUIT (5) om naar het begin van het huidige nummer te springen. Druk tweemaal of vaker op dezelfde knop om vorige nummers af te spelen.
  3. Om naar een voorwaartse of achterwaartse passage te zoeken in een nummer dat momenteel wordt afgespeeld, houdt u de knoppen ACHTERUIT (4) en VOORUIT (5) ingedrukt om de gewenste audiotrack te openen. De speler beweegt versneld vooruit of achteruit zolang je je vinger op de knop houdt. Laat de knop los om terug te keren naar normaal afspelen.
- Aantekening:
- De speler mag geen schijf afspelen als deze niet goed is geïnstalleerd, vuil of beschadigd is.
  - Om schade aan uw schijven te voorkomen, mag u de cd-lade nooit openen terwijl de schijf draait. Raak de lens nooit aan als het cd-vak open is.
  - Verplaats het apparaat nooit terwijl er een cd wordt afgespeeld. Dit apparaat moet op een stabiel oppervlak worden gebruikt.

**HERHAAL EN SCHUIF**

1. Druk tijdens het afspelen van een cd eenmaal op de knop "REPEAT / ALL / RANDOM" (14) om de huidige track te herhalen. Lectuur: De herhaalindicator knippert op het display.
2. Druk een tweede keer op de knop "REPEAT / ALL / RANDOM" (14) om alle nummers op de cd te herhalen. De herhaalindicator blijft vast.
3. Druk een derde keer op dezelfde knop om de nummers in willekeurige volgorde af te spelen. De herhaalindicator knippert snel.
4. Om de herhaal- en shuffel-functies te annuleren, drukt u op de "NORMAL"-knop (13). De indicator gaat uit.

**BLUETOOTH-KOPPELING**

1. Schuif de FUNCTION kiezer naar de BT-positie (19).
  2. Activeer de Bluetooth-functie van uw audioapparaat (smartphone, tablet, ...).
  3. Bevestig de koppeling met de spelernaam (RCD109) om uw apparaat met de speler te verbinden.
  4. Als uw apparaat en speler zijn verbonden, hoort u een pieptoon. Activeer een audio- of videobestand.
  5. Om de koppeling met de lezer te beëindigen, gebruikt u de FUNCTION kiezer om een andere modus te selecteren.
- Het Bluetooth® woordmerk en logo's zijn geregistreerde handelsmerken die eigendom zijn van Bluetooth SIG, Inc. en elk gebruik van deze merken door Lexibook® is onder licentie. Andere handelsmerken en handelsnamen zijn eigendom van hun respectievelijke eigenaars.
- © 2020 Bluetooth SIG, Inc.

Uw audiospeler moet het A2DP Bluetooth® profiel ondersteunen om met deze geluidstoren gebruikt te kunnen worden. Raadpleeg de gebruiksaanwijzing van uw audiospeler voor nauwkeurige informatie over de ondersteunde Bluetooth® profielen en hoe een Bluetooth® koppeling tot stand te brengen.

**Opmerking:** de functie wordt gebruikt in de buurt van andere draadloze apparaten. Als het afspelen via Bluetooth® problematisch is, verplaats dan de Bluetooth®-audiospeler en het afspelapparaat, of gebruik de 3,5 mm AUX IN-aansluiting in plaats van de Bluetooth®-functie.

DE CD GEPROGRAMMEERD AFSPLEEN

- Gebruik de programmafunctie om de volgorde van de af te spelen tracks op voorhand in te stellen. U kunt tot 20 tracks opslaan.
1. Schuif de FUNCTIONIE schakelaar naar de stand CD en breng een disc in van zorg dat het apparaat geen disc aan het afspelen is.
  2. Druk op de PROGRAMMA knop. Het programma nummer "01" knippert op het LED-scherm en het programmacontrolelampje knippert ook.
  3. Gebruik VOORUIT knop of ACHTERUIT knop om de eerste track, die u aan de geprogrammeerde volgorde wilt toevoegen, te kiezen.
  4. Druk op PROGRAMMA knop om uw keuze te bevestigen en de track op te slaan.
  5. Herhaal stappen 3 en 4 om de andere gewenste tracks te programmeren.
  6. Druk op PLAY om het afspelen te starten. De tracks worden in de geprogrammeerde volgorde afgespeeld. Het PROG controlelampje knippert wanneer de programmafunctie wordt gebruikt.
  7. Druk eenmaal op de STOP knop om het afspelen te stoppen en druk tweemaal om het programma te annuleren. Het programmacontrolelampje dooft eenmaal geannuleerd.

AUX IN WERKING

- U kunt muziek afspelen via de luidsprekers van deze CD-speler door de AUX IN-aansluiting aan te sluiten op uw MP3-speler of andere digitale audiospeler.
1. Schuif de FUNCTIONIE kiezer naar de AUX positie.
  2. Gebruik de functietoetsen van uw audio-apparaat om het afspelen te pauzeren en te hervatten, het volume in te stellen en de volgende of vorige track te kiezen.
  3. Om het toestel uit te schakelen, haal de stekker uit de Aux in-aansluiting.

GARANTIE

Ter voorkoming van brand of elektrische schokken, trek de stekker uit het stopcontact voordat u het apparaat schoonmaakt. Dit product is gedekt door een 2-jarige garantie.

**OPMERKING:** Bewaar deze gebruiksaanwijzing, deze bevat belangrijke informatie.

Referentie: RCD109series  
Ontworpen en ontwikkeld in Europa - Gemaakt in China  
©LEXIBOOK®

Voor service na verkoop, neem contact op met onze teams:  
[www.lexibook.com](http://www.lexibook.com)



Dit product is geen speelgoed.



**Milieubescherming**  
Ongewenste elektrische apparaten kunnen hergebruikt worden en dienen niet met het normaal huishoudelijk afval weggegooid te worden. Help bij de bescherming van natuurlijke hulpbronnen en het milieu door dit apparaat bij een inzamelencentrum in te leveren (indien beschikbaar).

VEREENVOUDIGDE EU-CONFORMITEITSVERKLARING

Wij, Lexibook® S.A.  
Bât 11., 6 avenue des Andes  
91940 Les Ulis - Frankrijk  
Soort product: Bluetooth® CD-speler met lichteffecten  
Type benaming: RCD109series  
Bluetooth-frequentiebereik: 2402 - 2480 MHz  
Zendervermogen: 0.71 dBm EIRP  
Hierbij verklaar ik, Lexibook Limited, dat het type radioapparatuur RCD109series conform is met Richtlijn 2014/53/EU. De volledige tekst van de EU-conformiteitsverklaring kan worden geraadpleegd op het volgende internetadres:  
[http://www.lexibook.com/doc/rcd109/rcd109\\_1.pdf](http://www.lexibook.com/doc/rcd109/rcd109_1.pdf)

Yiu Wai Man  
Produktentwicklungsleiter  
Hong Kong