

Auto na diaľkové ovládanie

CROSSLANDER® PRO HASIČSKÉ AUTO NA DIAĽKOVÉ OVLÁDANIE

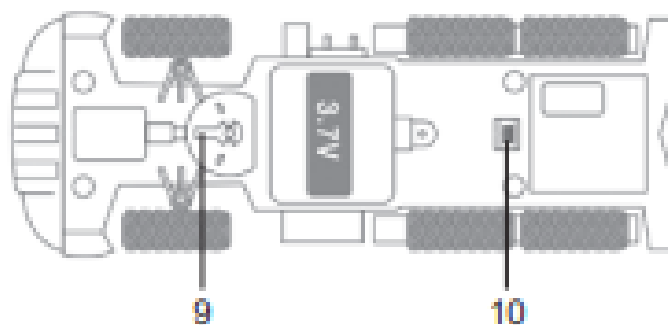
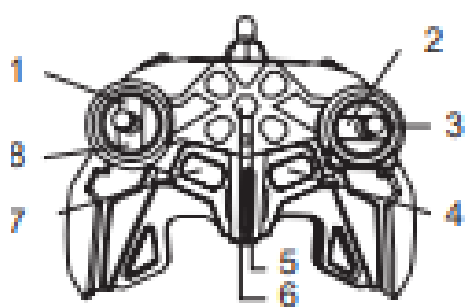

Návod na obsluhu

LEXIBOOK®
RC20

BEZPEČNOSTNÉ POKYNY**PREČÍTAJTE SI PRED POUŽITÍM TOHTO ZARIADENIA.**

Pred použitím zariadenia si pozorne prečítajte všetky návody na obsluhu. Upozorňujeme, že ide o všeobecné bezpečnostné opatrenia, ktoré sa nemusia vzťahovať na vaše zariadenie

1. Pred pripojením a používaním zariadenia si prečítajte túto príručku.
2. Tieto pokyny uchovávajte v dobrom stave. Dodržiavajte všetky upozornenia. Dodržiavajte všetky pokyny.
3. Túto príručku si uschovajte pre budúce použitie.
4. Zariadenie nesmie byť vystavené kvapkajúcej alebo striekajúcej vode a na výrobok sa nesmú umiestňovať žiadne predmety naplnené tekutinami, napríklad vázy. Zariadenie používajte len v suchom prostredí.
5. Na zariadenie sa nesmú umiestňovať žiadne zdroje otvoreného ohňa, ako sú napríklad sviečky.
6. Nezakrývajte vetracie otvory, aby ste nenarušili ventilačný systém zariadenia.
7. Používajte iba príslušenstvo, ktoré je špecifikované výrobcom.
8. Používajte náhradné diely, ktoré sú špecifikované výrobcom.
9. Zariadenie nainštalujte v súlade s pokynmi výrobcu.
10. Zariadenie umiestnite na dobre vetranom mieste. Zariadenie umiestnite na rovný, pevný a stabilný povrch. Nevystavujte ho teplotám nad 40 °C. Za zariadením a nad ním nechajte voľný priestor najmenej 10 cm a po stranách 5 cm.
11. Jemne stlačte tlačidlá prehrávača. Príliš veľký tlak môže poškodiť prehrávač.
12. Použité batérie likvidujte spôsobom šetrným k životnému prostrediu.
13. Pred premiestňovaním alebo čistením sa vždy uistite, že je výrobok odpojený od elektrickej zásuvky. Čistite ho len suchou handričkou.
14. Výrobok vypnite počas búrky alebo keď ho nebudete dlhší čas používať.
15. Tento výrobok nemá žiadne samoopravné diely. Nepokúšajte sa tento výrobok opravovať sami. Tento výrobok môže opravovať iba kvalifikovaný servisný personál. Výrobok odneste na kontrolu a opravu do vybraného servisu elektroniky.
16. NIKDY nedovoľte nikomu, najmä deťom, aby čokoľvek vkladali do otvorov, štrbín alebo iných otvorov v kryte zariadenia, pretože by to mohlo mať za následok smrteľný úraz elektrickým prúdom.
17. Tento výrobok nemontujte na stenu alebo strop.
18. Počas používania nenechávajte zariadenie bez dozoru.
19. Dodržiavajte minimálne vzdialenosti okolo zariadenia, aby ste zabezpečili dostatočnú ventiláciu.
20. Nebráňte vetraniu zakrývaním vetracích otvorov predmetmi, ako sú noviny, obrusy, záclony atď.
21. Používanie zariadenia v miernom podnebí.
22. Batérie sa musia správne zlikvidovať. V záujme ochrany životného prostredia ich odovzdajte do zbernej nádoby na batérie.

OBSAH

Pri rozbaľovaní sa uistite, že sú súčasťou balenia tieto časti:

- 1 x Diaľkové ovládanie FIRE CAR
- 1 x diaľkové ovládanie
- 1 x pipeta
- 1 x dobíjacia batéria (vo vnútri auta)
- 1 x nabíjací kábel USB
- 1x návod na použitie

UPOZORNENIE: Všetky obalové materiály, ako sú lepiace pásky, plastové fólie, viazacie pásky a visačky, nie sú súčasťou tejto hračky a v záujme bezpečnosti vášho dieťaťa by ste ich mali zlikvidovať.

NAPÁJANIE

Vaše autíčko na diaľkové ovládanie je napájané 3,7 V --- 500 mAh akumulátorom, ktorý možno nabíjať pomocou nabíjacieho kábla USB (je súčasťou balenia).

Diaľkové ovládanie je napájané 2 x 1,5 V --- AA/LR6 batériami (nie sú súčasťou balenia).

Nabíjanie požiarneho vozidla:

1. Uistite sa, že je zariadenie vypnuté.
2. Pomocou skrutkovača otvorte dvierka priehradky na batérie v zadnej časti zariadenia (pozri obrázok 1).
3. Jemne vyberte nabíjateľnú batériu z priehradky. Odpojte ju zo zásuvky stlačením oboch strán konektora.
4. Vložte menší koniec nabíjacieho kábla USB (je súčasťou dodávky) do konektora batérie.
5. Druhý koniec USB kábla zapojte do USB portu zapnutého počítača.
6. LED dióda na USB porte sa rozsvieti, keď sa batéria nabíja.
7. Po dokončení nabíjania kontrolka zhasne.

Špecifikácie kábla USB:

Vstupné napätie: 5,0 V --- 1,0 A

Výstupný výkon: 3,7 V --- 0,5 A

Hračku možno pripojiť len k zariadeniu s nasledujúcim

symbolom  alebo .

Poznámka: Ak pripájate adaptér, používajte iba adaptér hračky, mal by byť označený týmto symbolom .

Poznámka: Upozorňujeme, že kábel micro USB sa môže používať len na nabíjanie batérie a nie na prenos údajov.

Upozornenie: Ak hračku dlhší čas nepoužívate, odpojte adaptér, aby ste zabránili prehriatiu. Ak je zariadenie napájané adaptérom, nepoužívajte ho vonku. Pravidelne kontrolujte stav adaptéra a pripojovacích káblov. Ak sa ich stav zhorší, adaptér nepoužívajte, kým nebude opravený. Hračka sa môže používať len s hračkárskym transformátorom. Adaptér nie je hračka. Ak chcete zariadenie čistiť tekutými čistiacimi prostriedkami, musíte ho najprv odpojiť od zdroja napájania. Hračka nie je určená pre deti mladšie ako 3 roky. Nesprávne používanie transformátora môže spôsobiť úraz elektrickým prúdom.

Odporúčania pre rodičov: Transformátor a adaptér hračky nie sú určené na používanie ako hračky. Nie sú určené na používanie ako pomôcka pre rodičov.

UPOZORNENIE: Na dobíjanie batérií používajte iba odnímateľnú napájaciu jednotku dodanú s touto hračkou. Hračka sa nesmie pripájať k väčšiemu počtu transformátorov alebo napájacích zdrojov, ako je odporúčané.

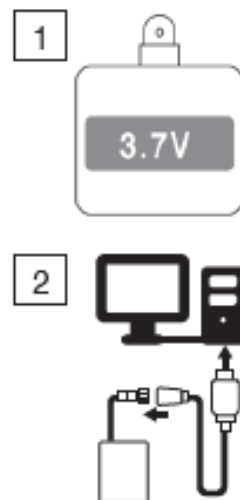

Inštalácia batérií do diaľkového ovládača:

1. Pomocou skrutkovača otvorte dvierka priehradky na batérie v zadnej časti zariadenia.
 2. Vyberte batériu. Vložte 2 x 1,5 V batérie --- AA/LR6.
- Dodržiavajte označenie polaritu vo vnútri priehradky na batérie.
3. Zatvorte priehradku na batérie a utiahnite skrutku.

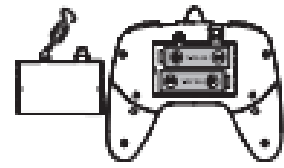

VAROVANIE:

- Nebezpečenstvo výbuchu, ak sa batéria nevymení správne.

Batéria by nemala byť vystavená vysokým teplotám, napríklad slnečnému žiareniu, ohňu alebo podobnému zdroju tepla.

Ak k tomu dôjde, na obnovenie normálnej prevádzky jednoducho reštartujte výrobok podľa návodu na obsluhu. V prípade, že funkcie nie je možné obnoviť, používajte výrobok na inom mieste.

VAROVANIE: Silné frekvenčné rušenie alebo elektrostatický výboj môžu spôsobiť poruchu zariadenia alebo stratu pamäte. Ak spozorujete akúkoľvek neobvyklú aktivitu, vypnite a znovu zapnite zariadenie alebo odpojte kábel USB, prípadne vyberte batérie a znovu ich vložte.

Nenabíjateľné batérie sa nesmú nabíjať. Nabíjateľné batérie sa musia pred nabíjaním z hračky vybrať. Nabíjateľné batérie sa smú nabíjať len pod dohľadom dospeléj osoby. Nepoužívajte spolu staré a nové batérie alebo rôzne typy batérií. Podľa odporúčania sa môžu používať len batérie rovnakého alebo rovnocenného typu. Batérie musia byť vložené so správnou polaritou. Vybité batérie sa musia z hračky vybrať. Napájacie póly sa nesmú skratovať. Batérie nevhadzujte do ohňa. Ak sa hračka nebude dlhší čas používať, vyberte batérie. Batérie nesmú byť vystavené nadmernému teplu, napríklad slnečnému žiareniu, ohňu a pod.

POPIS PRODUKTU

1. Dopredu
2. Odbočte doľava
3. Otočte sa doprava
4. Vysuňte rebrík
5. Dlhé stlačenie (rozprašovanie vody)
6. Krátke stlačenie (demo režim)
7. Vysunutie rebríka
8. Späť
9. Páka pre jemné nastavenie predného kolesa
10. Vypínač zapnutia/vypnutia

ZAČÍNAME

Pri prvom použití výrobku otvorte skrutkovačom priehradku na batériu v zadnej časti zariadenia, vyberte batériu a nabite ju podľa pokynov v časti "Napájanie". Po nabití batérie ju zapojte späť do vozidla a zatvorte priehradku.

Diaľkové ovládanie

Vložte batérie do diaľkového ovládača podľa popisu v časti "Napájanie".

Ako používať hasičské vozidlo

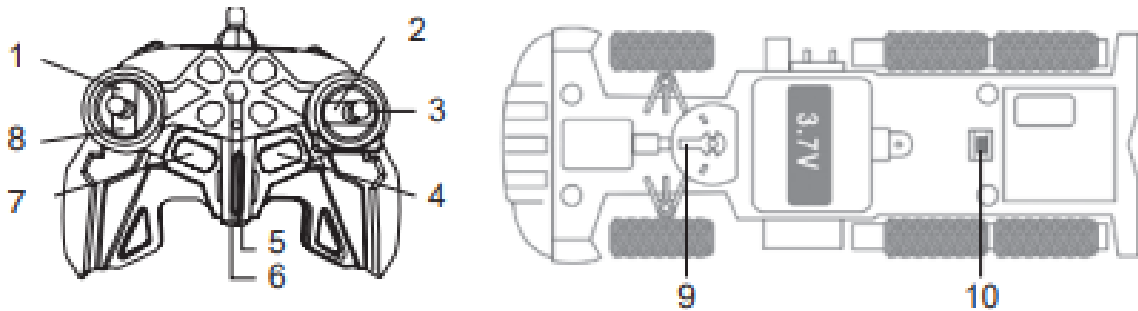

1. Prepnete tlačidlo Zapnúť/Vypnúť. (tlačidlo 10). 2. Postavte vozidlo na zem a pomocou tlačidiel na diaľkovom ovládači riadte vozidlo.

2. Naplňte nádrž na vodu, aby ste mohli použiť hasičskú hadicu.

a. Vytiahnite gumový uzáver v hornej časti zariadenia. (Obrázok a)

b. Pomocou pipety doplníte vodu (je súčasťou dodávky) (Obrázok b)

c. Nasadte gumový uzáver. (Obrázok c)

3. Ak sa vám zdá, že vozidlo driftuje po priamke, môžete nastaviť predné kolesá, aby ste ich vyrovnali. Smer kolies môžete nastaviť tak, aby sa pohybovali sprava doľava (tlačidlo 9).

4. Vozidlo je pripravené na používanie.

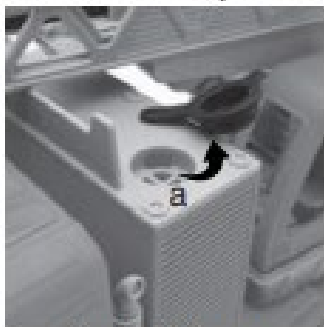
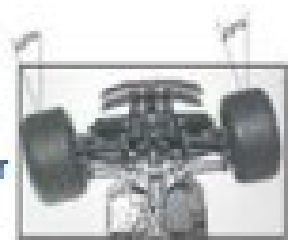

Otvorte gumový uzáver



Na doplnenie vody použite pipetu



Zatvorte gumový uzáver

Poznámka: Po naplnení nádrže hasičského vozidla vodou s vozidlom netraste ani ho neotáčajte. Mohlo by to spôsobiť únik.

Poznámka: Odporúča sa najprv zapnúť auto v zadnej časti prístroja a potom ho naplniť vodou, aby sa zabránilo úniku vody.

Ako používať diaľkové ovládanie

Kľúče	Akcie
1, 2, 3, 8	Pohyb podľa pokynov (pozri časť s popisom výrobku)
4, 7	Vysúvanie a zasúvanie rebríka (obrázky 1 a 2)
5	Dlhým stlačením rozstrekuje vodu (obrázok 3)

6

Režim ukážky: krátkym stlačením tlačidla sa vozidlo začne pohybovať všetkými smermi a predvedie sériu činností, ako je pohyb rebríka a striekanie vody. Opätovným stlačením tlačidla demo režim ukončíte.

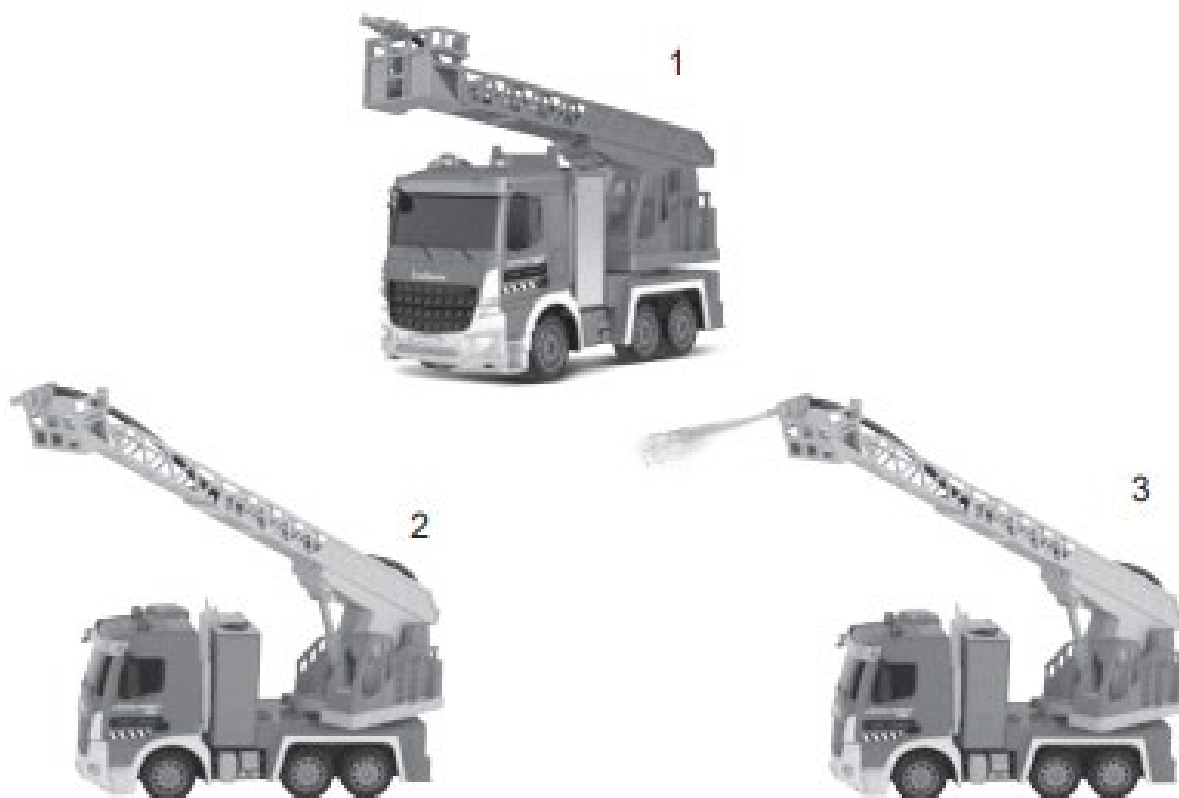

ŠPECIFIKÁCIE

Frekvenčný rozsah 2401 MHz - 2480 MHz

Vysielací výkon 6 dBm

ZJEDNODUŠENÉ VYHLÁSENIE O ZHODE EÚ

My, Lexibook,

S.A. Bât 11., 6 avenue des Andes

91940 Les Ulis - Francúzsko

Typ produktu: Diaľkovo ovládané auto

Typové označenie: RCP20 Spoločnosť Lexibook Limited týmto vyhlasuje, že rádiové zariadenie typu RC46 je v súlade so smernicou 2014/53/EÚ. Úplné znenie EÚ vyhlásenia o zhode je k dispozícii na adrese: http://www.lexibook.com/doc/rcp20/rcp20_1.pdf.

Yiu Wai Man
Produktový manažér
Hongkong



ÚDRŽBA A ZÁRUKA

Na čistenie zariadenia používajte len mäkkú, mierne navlhčenú handričku. Nepoužívajte čistiace prostriedky. Zariadenie nevystavujte priamemu slnečnému žiareniu ani iným zdrojom tepla. Zariadenie neponárajte do vody. Prístroj nerozoberajte ani neupúšťajte. Nepokúšajte sa prístroj krútiť ani ohýbať.

Poznámka: Tento návod si uschovajte, obsahuje dôležité informácie.

Na tento výrobok sa vzťahuje naša 2-ročná záruka.

V prípade reklamácie v záručnom alebo popredajnom servise sa obráťte na svojho distribútora a predložte platný doklad o kúpe. Naša záruka sa vzťahuje na všetky výrobné chyby materiálu a spracovania, s výnimkou poškodenia spôsobeného nedodržaním pokynov alebo neopatrným zaobchádzaním s týmto výrobkom (napríklad rozobratím, vystavením teplu a vlhkosti atď.). Odporúčame vám, aby ste si obal ponechali na ďalšie použitie. V snahe neustále zlepšovať naše služby môže dôjsť k zmenám farieb a detailov výrobku uvedených na obale.

VAROVANIE! Nevhodné pre deti do 3 rokov. Nebezpečenstvo udusenía - malé časti.

RCP20

Navrhnuté a vyvinuté v Európe - vyrobené v Číne

©Lexibook®

Lexibook S.A.
6 avenue des Andes
Bâtiment 11
91940 Les Ulis
Francúzsko

Lexibook UK
P.O. Box 59
SOUTH MOLTON
EX36 9AU
Spojené kráľovstvo



V prípade popredajného servisu nás kontaktujte na adrese savcomfr@lexibook.com.

www.lexibook.com

Ochrana životného prostredia:

Nepotrebné elektrospotrebiče sa môžu recyklovať, nemali by sa vyhadzovať spolu s bežným domovým odpadom! Aktívne podporujte zachovanie prírodných zdrojov a pomôžte chrániť životné prostredie tým, že tento spotrebič odovzdáte do zberného dvora (ak je to možné).



Správna likvidácia batérií v tomto výrobku



(Platí v krajinách so systémom separovaného zberu) Tento symbol označuje, že výrobok obsahuje batériu, na ktorú sa vzťahuje európska smernica 2013/56/EÚ a ktorú nemožno likvidovať spolu s bežným komunálnym odpadom. Všetky batérie by sa mali likvidovať oddelene od komunálneho odpadu prostredníctvom určených zberných dvorov zriadených vládou alebo miestnymi orgánmi. Správna likvidácia starých batérií pomôže predísť možným negatívnym dôsledkom na životné prostredie, zdravie zvierat a ľudí. Informujte sa o miestnom systéme separovaného zberu elektrických a elektronických výrobkov a batérií. Dodržiavajte miestne predpisy a nikdy nevyhadzujte výrobok a batérie do bežného domového odpadu. Ďalšie informácie o likvidácii starých batérií získate na miestnom úrade alebo v servisnom stredisku zberného dvora.