

Auto na diaľkové ovládanie

PRETEKÁRSKE AUTO CROSSLANDER®



Auto na diaľkové ovládanie

Diaľkové ovládanie

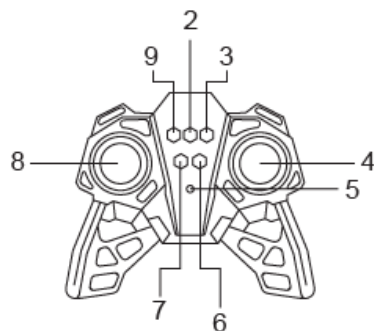
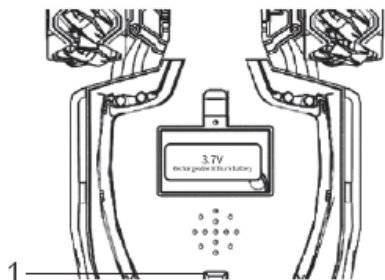

Návod na obsluhu

LEXIBOOK®
RC61

SLOVENSKY

BEZPEČNOSTNÉ POKYNY

PREČÍTAJTE SI PRED POUŽITÍM TOHTO ZARIADENIA.

Pred použitím zariadenia si pozorne prečítajte všetky prevádzkové pokyny. Upozorňujeme, že ide o všeobecné bezpečnostné opatrenia, ktoré sa nemusia vzťahovať na vaše zariadenie.

1. Pred pripojením a používaním zariadenia si prečítajte túto príručku.
2. Tieto pokyny uchovávajte v dobrom stave. Dodržiavajte všetky upozornenia. Dodržiavajte všetky pokyny.
3. Túto príručku si uschovajte pre budúce použitie.
4. Zariadenie nesmie byť vystavené kvapkajúcej alebo striekajúcej vode a na výrobok sa nesmú umiestňovať žiadne predmety naplnené tekutinami, napríklad vázy. Zariadenie používajte len v suchom prostredí.
5. Na výrobok sa nesmie umiestniť žiadny zdroj otvoreného ohňa, napríklad sviečky.
6. Nezakrývajte vetracie otvory, aby ste nenarušili ventilačný systém zariadenia.
7. Používajte iba príslušenstvo, ktoré je špecifikované výrobcom.
8. Používajte náhradné diely, ktoré sú špecifikované výrobcom.
9. Zariadenie nainštalujte v súlade s pokynmi výrobcu.
10. Zariadenie umiestnite na dobre vetranom mieste. Zariadenie umiestnite na rovný, pevný a stabilný povrch. Nevystavujte ho teplotám nad 40 °C. Za zariadením a nad ním nechajte voľný priestor najmenej 10 cm a po stranách 5 cm.
11. Jemne stlačte tlačidlá prehrávača. Príliš veľký tlak môže poškodiť prehrávač.
12. Použitie batérie likvidujte spôsobom šetrným k životnému prostrediu.
13. Pred premiestňovaním alebo čistením sa vždy uistite, že je výrobok odpojený od elektrickej zásuvky. Čistite ho len suchou handričkou.
14. Výrobok vypnite počas búrok alebo keď ho nebudete dlhší čas používať.
15. Tento výrobok nemá žiadne samoopravné diely. Nepokúšajte sa tento výrobok opravovať sami. Tento výrobok môže opravovať iba kvalifikovaný servisný personál. Výrobok odneste na kontrolu a opravu do vybraného elektronického servisného strediska.
16. NIKDY nedovoľte nikomu, najmä deťom, aby čokoľvek vkladali do priehlbín, štrbín alebo iných otvorov v kryte zariadenia, pretože by to mohlo mať za následok smrteľný úraz elektrickým prúdom.
17. Tento výrobok nemontujte na stenu alebo strop.
18. Počas používania nenechávajte zariadenie bez dozoru.
19. Dodržiavajte minimálne vzdialenosti okolo zariadenia, aby ste zabezpečili dostatočnú ventiláciu.
20. Nebráňte vetraniu zakrývaním vetracích otvorov predmetmi, ako sú noviny, obrusy, záclony atď.
21. Zariadenie používajte v miernom podnebí.
22. Batérie sa musia správne zlikvidovať. V záujme ochrany životného prostredia ich odovzdajte do zbernej nádoby na batérie.

OBSAH

Pri rozbaľovaní skontrolujte, či sú súčasťou balenia nasledujúce komponenty:

1 x Crosslander® Racing 1 x diaľkové ovládanie 1 x pipeta

1 x dobíjacia batéria (vo vnútri vozidla) 1 x nabíjací kábel USB 1 x návod na použitie

UPOZORNENIE: Všetky obalové materiály, ako sú lepiace pásky, plastové fólie, uťahovacie pásky a visačky, nie sú súčasťou tejto hračky a v záujme bezpečnosti vášho dieťaťa by ste ich mali zlikvidovať.

NAPÁJANIE

Vaše auto na diaľkové ovládanie je napájané 3,7 V  1200 mAh nabíjateľnou batériou, ktorú možno nabíjať pomocou nabíjacieho kábla USB (je súčasťou balenia).

Diaľkové ovládanie je napájané 2 x 1,5 V  AA/LR6 batériami (nie sú súčasťou balenia)

Nabíjanie vozidla:

1. Uistite sa, že je zariadenie vypnuté.
2. Pomocou skrutkovača otvorte dverka priehradky na batérie v zadnej časti zariadenia (pozri obrázok 1).
3. Opatrne vyberte nabíjateľnú batériu z priehradky. Odpojte ju uchopením oboch strán konektora.
4. Vložte menší koniec nabíjacieho kábla USB (je súčasťou dodávky) do konektora batérie.

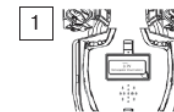



5. Pripojte druhý koniec kábla USB k portu USB zapnutého počítača.
6. Keď sa batéria nabíja, svieti kontrolka na porte USB.
7. Po dokončení nabíjania sa kontrolka LED vypne.

Špecifikácie kábla USB:

Napájanie: 5,0 V  0,5-2,0 A

Výstupný výkon: 3,7 V  0,5 A

Hračku možno pripojiť len k zariadeniu s nasledujúcim symbolom.  alebo .

Poznámka: Ak pripájate adaptér, používajte iba adaptér na hračky, mal by byť označený týmto symbolom .

Poznámka: Upozorňujeme, že kábel micro USB sa môže používať len na nabíjanie batérie a nie na prenos údajov.

Upozornenie: Ak hru dlhší čas nepoužívate, odpojte adaptér, aby ste zabránili prehriatiu. Ak je zariadenie napájané adaptérom, nepoužívajte ho vonku. Pravidelne kontrolujte stav adaptéra a pripojovacích káblov.

Ak sa ich stav zhorší, adaptér nepoužívajte, kým nebude opravený. Hračka sa musí používať len s transformátorom na hračky. Adaptér nie je hračka. Ak chcete zariadenie čistiť tekutými čistiacimi prostriedkami, musíte ho najprv odpojiť od zdroja napájania. Hračka nie je určená pre deti mladšie ako 3 roky. Nesprávne používanie transformátora môže spôsobiť úraz elektrickým prúdom.

Odporúčanie pre rodičov: transformátor a adaptér na hračky nie sú určené na používanie ako hračky. Môžu sa používať len pod dohľadom rodičov.

UPOZORNENIE: Na dobíjanie batérií používajte iba odnímateľnú napájaciu jednotku dodanú s touto hračkou.

Hračka sa nesmie pripájať k väčšiemu počtu transformátorov alebo napájacích zdrojov, ako je odporúčané.

Instalácia batérií do diaľkového ovládania:

1. Pomocou skrutkovača otvorte dverka priehradky na batérie v zadnej časti zariadenia.

2. Vložte 2 x 1,5 V batérie  AA/LR6. Dodržiavajte označenie polarity vo vnútri priestoru pre batérie.

3. Zatvorte priehradku na batérie a utiahnite skrutku.

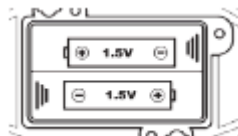

VAROVANIE:

- Nebezpečenstvo výbuchu, ak sa batéria nevymerí správne. Batéria by nemala byť vystavená vysokým teplotám, napríklad slnečnému žiareniu, ohňu alebo podobnému zdroju tepla.

- Normálna funkcia výrobku môže byť narušená silným elektromagnetickým rušením. Ak k tomu dôjde, na obnovenie normálnej prevádzky jednoducho reštartujte výrobok podľa návodu na obsluhu. V prípade, že funkcie nie je možné obnoviť, používajte výrobok na inom mieste.

VAROVANIE: Silné frekvenčné rušenie alebo elektrostatický výboj môžu spôsobiť poruchu zariadenia alebo stratu pamäte. Ak spozorujete akúkoľvek nezvyčajnú aktivitu, vypnite a znova zapnite zariadenie alebo odpojte kábel USB, prípadne vyberte batérie a znova ich vložte.

Nenabíjateľné batérie sa nesmú nabíjať. Nabíjateľné batérie sa musia pred nabíjaním z hračky vybrať. Nabíjateľné batérie sa smú nabíjať len pod dohľadom dospelých osôb. Nepoužívajte spolu staré a nové batérie alebo rôzne typy batérií. Podľa odporúčania sa môžu používať len batérie rovnakého alebo rovnocenného typu. Batérie musia byť vložené so správnou polaritou. Vybité batérie sa musia z hračky vybrať. Napájacie póly sa nesmú skratovať. Batérie nevhadzujte do ohňa. Ak sa hračka nebude dlhší čas používať, vyberte batérie. Batérie nesmú byť vystavené nadmernému teplu, napríklad slnečnému žiareniu, ohňu a pod.

POPIS PRODUKTU

- | | | |
|--------------------------------------|--------------------------|---------------------|
| 1. Vypínač zapnutia/vypnutia vozidla | 4. Otáčanie vpravo/vľavo | 7. Zvukové efekty |
| 2. Tlačidlo hmly | 5. Svetelný indikátor | 8. Pohyb vpred/vzad |
| 3. Pohyb doprava | 6. Demo režim | 9. Pohyb doľava |

Pri prvom použití výrobku otvorte skrutkovačom priehradku na batérie v zadnej časti zariadenia, vyberte batérie a nabite ju podľa pokynov v časti "Napájanie". Po nabití batérie ju zapojte späť do vozidla a zatvorte priehradku.

Ako používať diaľkové ovládanie auta?

Vložte batérie do diaľkového ovládača podľa popisu v časti "Napájanie".

ZAČÍNAME

Smerové vedenie (tlačidlá 5, 8 a 3, 9):

Ovládanie smeru jazdy vozidla:

- Stlačením tlačidla 8 sa posuniete dopredu alebo dozadu.

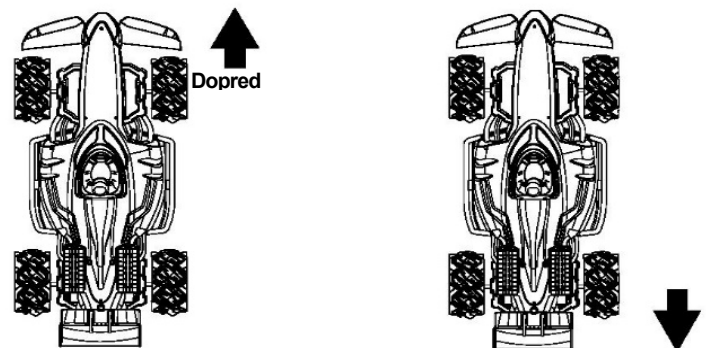

- Stlačením tlačidla 4 otočíte vozidlo doľava alebo doprava.

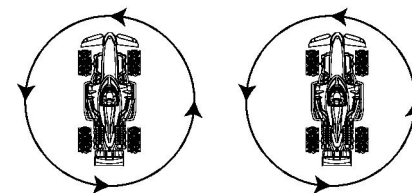

- Stlačením tlačidiel 3 a 9 sa pohybujte doľava alebo doprava pomocou bočných koliesok.

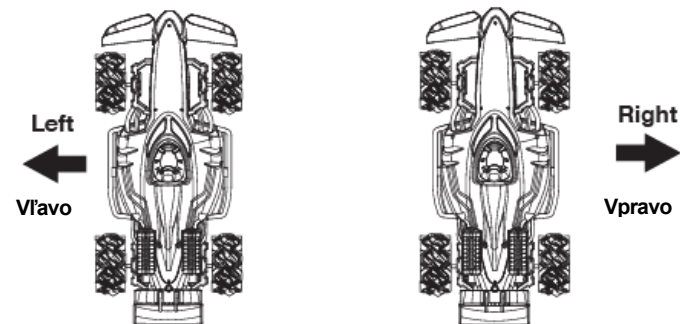

Demonstračný režim (tlačidlo 6): stlačte tlačidlo 6, vozidlo sa začne pohybovať všetkými smermi!
Stlačením ktoréhokoľvek iného tlačidla ho zastavíte.

Stímenie (tlačidlo 7): Stlačením tlačidla 7 zapnete a vypnete zvukové efekty.

Hmla (tlačidlo 2):

- Otvorte gumovú zátku umiestnenú v zadnej časti vozidla (pozri obrázok A)

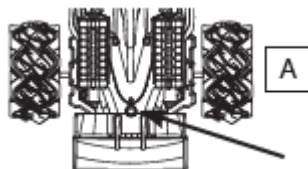

- Pomocou pipety nalejte do nádoby vodu
- Zatvorte gumovú zátku.
- Stlačením tlačidla 2 aktivujete hmlu. Opätovným stlačením ju zastavíte.

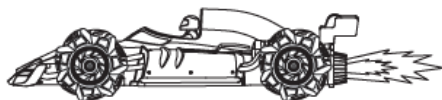

Poznámka: Po naplnení vodou s vozidlom netraďte ani ho neotáčajte. Mohlo by to spôsobiť únik vody.

Poznámka: Odporúča sa najprv zapnúť auto v zadnej časti stroja a potom ho naplniť vodou, aby sa zabránilo úniku vody.

ŠPECIFIKÁCIE

Frekvenčný rozsah 2410 MHz - 2473 MHz
Vysielač výkon 0 dBm

ZJEDNODUŠENÉ VYHLÁSENIE O ZHODE EÚ

My, spoločnosť Lexibook® S.A.

Bât 11., 6 avenue des Andes

91940 Les Ulis - Francúzsko

Typ výrobku: Auto na diaľkové ovládanie

Typové označenie: RC61

Spoločnosť Lexibook Limited týmto vyhlasuje, že rádiové zariadenie typu RC61 je v súlade so smernicou 2014/53/EÚ. Úplné znenie vyhlásenia o zhode EÚ je k dispozícii na tejto adrese:

http://www.lexibook.com/doc/rc61/rc61_1.pdf

Yiu Wai Man

Produktový manažér,
Hongkong



ÚDRŽBA A ZÁRUKA

Na čistenie zariadenia používajte len mäkkú, mierne navlhčenú handričku. Nepoužívajte čistiace prostriedky. Zariadenie nevystavujte priamemu slnečnému žiareniu ani iným zdrojom tepla. Zariadenie neponárajte do vody. Prístroj nerozoberajte ani neupúšťajte. Nepokúšajte sa prístroj krútiť ani ohýbať.

Poznámka: Tento návod si uschovajte, obsahuje dôležité informácie.

Na tento výrobok sa vzťahuje naša 2-ročná záruka.

V prípade reklamácie v záručnom alebo popredajnom servise sa obráťte na svojho distribútora a predložte platný doklad o kúpe. Naša záruka sa vzťahuje na všetky výrobné chyby materiálu a spracovania, s výnimkou poškodenia spôsobeného nedodržením pokynov alebo neopatrným zaobchádzaním s týmto výrobkom (napr. demontáž, vystavenie teplu a vlhkosti atď.). Obal sa odporúča uschovať pre budúce použitie. V snahe neustále zlepšovať naše služby môže dôjsť k zmenám farieb a detailov výrobku uvedených na obale.

VAROVANIE! Nevhodné pre deti do 3 rokov. Riziko vdýchnutia malých častí.

ID produktu: RC61

Navrhnuté a vyvinuté v Európe - vyrobené v Číne © Lexibook®

Lexibook S.A.
6 avenue des Andes
Bâtiment 11

91940 Les Ulis

Francúzsko

V prípade popredajného servisu nás prosím kontaktujte na savcomfr@lexibook.com. www.lexibook.com

Ochrana životného prostredia:

Nepotrebné elektrozariadenia sa dajú recyklovať, nemožno ich vyhadzovať do bežného komunálneho odpadu! Aktívne podporujte zachovanie prírodných zdrojov a pomôžte chrániť životné prostredie odovzdaním tohto spotrebiča do zberného dvora (ak je k dispozícii).



Správna likvidácia batérií pre tento výrobok



(Platí v krajinách so systémom separovaného zberu) Tento symbol označuje, že výrobok obsahuje nabíjateľnú batériu, na ktorú sa vzťahuje európska smernica 2013/56/EÚ a ktorú nemožno likvidovať spolu s bežným komunálnym odpadom. Všetky batérie by sa mali likvidovať oddelene od komunálneho odpadu prostredníctvom určených zberných dvorov zriadených vládou alebo miestnymi orgánmi. Správna likvidácia starých batérií pomôže predísť možným negatívnym dôsledkom na životné prostredie, zdravie zvierat a ľudí. Dôrazne odporúčame, aby ste svoj výrobok odovzdali na oficiálnom zbernom dvore alebo v servisnom stredisku, kde odborník batériu odstráni. Informujte sa o miestnom systéme separovaného zberu elektrických a elektronických výrobkov a dobíjateľných batérií. Dodržiavajte miestne predpisy a výrobok a dobíjateľné batérie nikdy nevyhadzujte do bežného komunálneho odpadu. Ďalšie informácie o likvidácii starých batérií získate na miestnom úrade alebo v zbernom stredisku.