



# Portable DVD Player



LEXIBOOK®

Mode d'emploi  
Instruction manual

DVDP6series



## Mesures de sécurité



ATTENTION  
RISQUE DE CHOC ÉLECTRIQUE  
NE PAS OUVRIR



**ATTENTION** : AFIN DE RÉDUIRE LES RISQUES DE CHOC ÉLECTRIQUE, NE RETIREZ PAS LE CAPOT SUPÉRIEUR (NI INFÉRIEUR). LE PRODUIT NE CONTIENT AUCUNE PIÈCE RÉPARABLE PAR L'UTILISATEUR. CONFIEZ TOUTE RÉPARATION À UN TECHNICIEN QUALIFIÉ.

Les symboles au dos du produit ont les significations suivantes :

**TENSION DANGEREUSE :**

Les symboles de l'éclair et de la pointe de flèche dans un triangle permettent d'alerter l'utilisateur de la présence de « tension dangereuse » non isolée à l'intérieur de l'appareil, ce qui constitue un risque d'électrocution.

**ATTENTION :**

Le point d'exclamation dans un triangle équilatéral sert à alerter l'utilisateur sur d'importantes instructions d'utilisation et de maintenance (entretien) dans le mode d'emploi fourni avec l'appareil.

**AVERTISSEMENT :**

- Pour réduire les risques d'incendie ou de choc électrique, n'exposez pas cet appareil à la pluie, ni à l'humidité.
- Cet appareil ne doit pas être exposé à des éclaboussures, ni à des égouttements. Aucun objet rempli de liquide, tel qu'un vase, ne doit être placé sur l'appareil.
- Le cordon d'alimentation sert de dispositif de coupure de l'alimentation et doit donc toujours rester facilement accessible.
- Afin de débrancher complètement l'appareil du secteur, débranchez complètement la fiche de son cordon d'alimentation de la prise secteur.

**DANGER SÉCURITÉ CONCERNANT LE LASER**

Cet appareil est pourvu d'un dispositif à rayon laser optique dans le mécanisme de lecture, conçu avec des protections intégrées. N'essayez pas de le démonter, faites appel à un technicien qualifié. L'exposition à un rayon laser invisible peut être dangereuse pour l'œil humain.

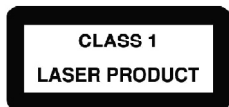

CECI EST UN PRODUIT LASER DE CLASSE 1. L'UTILISATION DE COMMANDES, DE RÉGLAGES OU DE PROCÉDURES AUTRES QUE CEUX SPÉCIFIÉS DANS LES PRÉSENTES PEUT PROVOQUER UNE EXPOSITION DANGEREUSE AU RAYON LASER.

Rayonnement laser invisible lorsque l'appareil est ouvert ou que le dispositif de fermeture est défectueux ou rendu inopérant. Évitez toute exposition directe au rayon laser.

Fabriqué sous licence de Dolby Laboratories. « Dolby », « Pro Logic » et le symbole du double-D sont des marques déposées de Dolby Laboratories. Travaux confidentiels non publiés. © 1992-1997 Dolby Laboratories, Inc. Tous droits réservés.

Ce produit comporte une technologie de protection contre la copie protégée par des brevets déposés aux États-Unis et dans d'autres pays, dont les numéros de brevets 5 315 448 et 6 836 549, ainsi que d'autres droits de propriété intellectuelle. L'utilisation de cette technologie Macrovision de protection contre la copie dans un produit doit être autorisée par Macrovision. La rétroingénierie et le démontage sont interdits.



## Instructions de sécurité importantes

1. Lisez les présentes instructions.
2. Conservez les présentes instructions.
3. Prenez en compte tous les avertissements.
4. Respectez toutes les instructions.
5. N'utilisez pas l'appareil près de l'eau.
6. Nettoyez-le uniquement avec un chiffon sec.
7. Ne bouchiez aucun orifice de ventilation. Installez-le en respectant les instructions du fabricant.
8. Ne placez pas l'appareil près de sources de chaleur, telles que radiateurs, grilles de distribution de chauffage, réchaud, ou tout autre appareil (y compris les amplificateurs) produisant de la chaleur.
9. Ne remettez pas en cause l'objectif de sécurité d'une fiche polarisée ou d'une fiche de mise à la terre. Une fiche polarisée comporte deux broches, dont l'une est plus large que l'autre. Une fiche de mise à la terre comporte deux bornes plus une troisième broche de mise à la terre. La broche la plus large et la troisième broche sont conçues pour votre sécurité. Si la fiche fournie ne s'enfiche pas dans les prises de votre habitation, contactez un électricien pour qu'il remplace les prises obsolètes.
10. Veillez à protéger le cordon d'alimentation afin qu'on ne marche pas dessus et qu'il ne soit pas pincé, notamment au niveau des prises, multiprises et à l'endroit où il sort de l'appareil.
11. Utilisez uniquement des accessoires/pièces préconisés par le fabricant.
12. Débranchez l'appareil pendant les orages et pour les périodes d'inutilisation prolongées.
13. Toutes les réparations doivent être effectuées par un technicien qualifié. Il faut faire réparer l'appareil s'il est endommagé de quelque manière que ce soit, par exemple : si son cordon d'alimentation ou sa fiche est endommagé, si du liquide a été renversé sur l'appareil, si des objets sont tombés dessus, et/ou s'il a été exposé à la pluie ou à l'humidité, s'il ne fonctionne pas normalement, si ses performances ont changé ou s'il est tombé.
14. Ne surchargez pas la prise murale. Utilisez uniquement la source d'alimentation comme indiqué.
15. Utilisez les pièces de rechange spécifiées par le fabricant.
16. Après toute opération d'entretien ou réparation effectuée sur ce produit, demandez au technicien de procéder à des vérifications de sécurité.
17. N'utilisez pas l'appareil s'il a été exposé à la pluie, immergé dans du liquide ou soumis à des déversements liquides.
18. Si vous rencontrez des problèmes avec l'adaptateur DC pour voiture, vérifiez l'état du fusible et changez-le si nécessaire (2A). Remplacez toujours le fusible par un fusible de même type et de même calibre. Si le fusible a grillé, vérifiez tous les branchements et inspectez le cordon d'alimentation pour vérifier qu'il n'est pas endommagé. Si le fusible grille de manière répétée, apportez l'adaptateur voiture à votre revendeur local. Ne remplacez pas le fusible par un fusible de calibre supérieur, car cela risque d'endommager l'appareil.
19. Gardez une distance minimale autour de l'appareil pour une aération suffisante.
20. Il convient de ne pas obstruer les ouvertures d'aération par des objets tels que journaux, nappes, rideaux, etc.
21. Il convient de ne pas placer sur l'appareil des sources de flammes nues, telles que des bougies allumées.
22. L'appareil est destiné à être utilisé sous un climat tempéré et/ou tropical.
23. Les piles doivent être jetées de façon conforme. Les déposer dans des bacs de collecte prévus afin de protéger l'environnement.
24. L'appareil ne doit pas être exposé aux égouttements ou éclaboussures. Aucun objet rempli de liquide tel que des vases ne doit être placé sur l'appareil.



## Installation

### Déballage de l'appareil

Lorsque vous déballez l'appareil, assurez-vous qu'il y a bien toutes les pièces suivantes :

- |  |                        |
|--|------------------------|
| 1 x Lecteur DVD portable   | 1 x Adaptateur voiture |
| 1 x Télécommande (pile au lithium incluse,<br>déjà dans la télécommande) | 1 x Paire d'écouteurs  |
| 1 x Adaptateur CA/CC   | 1 x Mode d'emploi      |

**AVERTISSEMENT:** Tous les matériaux d'emballage, comme le scotch, les feuilles en plastique, les ficelles et les étiquettes ne font pas partie de ce produit et doivent être jetés.

## Description du lecteur DVD portable

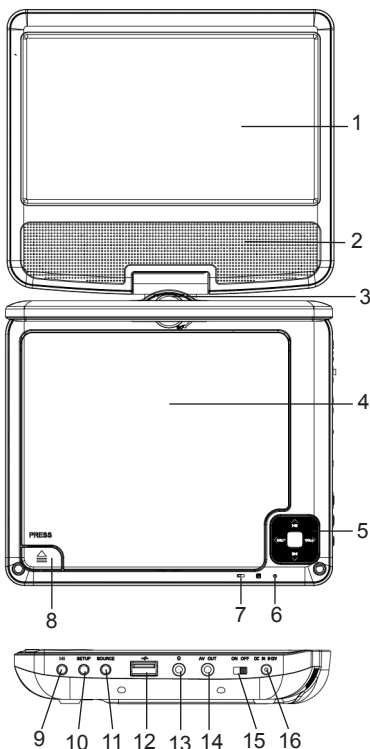

1. Écran LCD
2. Haut-parleur
3. Pivot
4. Plateau DVD
5. Boutons HAUT ▲ / PRÉCÉDENT ◀◀ , BAS ▼ / SUIVANT ▶▶, GAUCHE ◀◀ / VOL-, DROITE ▶▶ / VOL+
6. LED de mise sous tension
7. Témoins de la batterie
8. Touche pour ouvrir le plateau DVD ▲ PRESS
9. Bouton LECTURE / PAUSE ▶▶
10. Bouton SETUP (RÉGLAGES)
11. Bouton SOURCE
12. Port USB
13. Prise pour écouteurs
14. Prise de sortie AV OUT
15. Interrupteur d'alimentation ON / OFF
16. Prise d'entrée DC IN 9-12V ===



## Télécommande

1. SOURCE : DVD/USB.
2. MUTE (SOURDINE)
3. TOUCHES NUMÉRIQUES 0 - 9
4. DISPLAY (AFFICHAGE)
5. BOUTON 10+ : Pour sélectionner une plage dont le numéro est supérieur à 10. Par exemple, pour sélectionner la plage 12, appuyez tout d'abord sur le bouton 10+, puis appuyez sur le bouton du numéro 2.
6. MENU/PBC: Pour retourner au menu racine du DVD (DVD). Pour activer / désactiver la fonction PBC (VCD).
7. AUDIO
8. LECTURE / PAUSE
9. STOP
10. MODE : Pour régler les paramètres de l'écran LCD (luminosité, contraste, saturation).
11. VOL+
12. Saut avant
13. Saut arrière
14. Bouton d'avance rapide
15. Bouton de rembobinage rapide
16. STEP (IMAGE PAR IMAGE)
17. SEARCH (RECHERCHE)
18. SUBTITLE (SOUS-TITRES)
19. ANGLE
20. TITLE (TITRE)
21. ENTER (ENTRER)
22. SETUP (RÉGLAGES) : Pour accéder au menu des réglages.
23. VOL -
24. REPEAT (RÉPÉTITION): Appuyez sur REPEAT (RÉPÉTITION) pendant la lecture pour sélectionner l'un des modes de répétition.
  - DVD : Vous pouvez choisir de répéter un chapitre / un titre ou de désactiver la répétition.
  - CD/VCD : Vous pouvez choisir de répéter une seule plage / toutes les plages ou de désactiver la répétition.

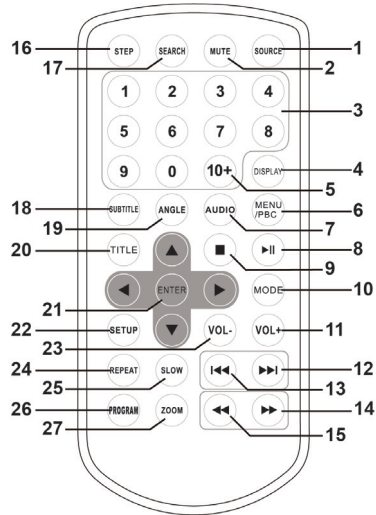

- MP3 : Vous pouvez choisir de répéter une seule plage / un dossier ou de désactiver la répétition.

25. SLOW (RALENTI) : Appuyez sur le bouton SLOW de manière répétée pour mettre la lecture au ralenti puis d'accéder à différentes vitesses. Les vitesses disponibles de lecture sont 1/2, 1/4, 1/8, 1/16 et lecture à vitesse normale.
26. PROGRAM (PROGRAMME)
27. ZOOM

### Information concernant la pile

La première fois que vous utilisez la télécommande, retirez la languette protégeant la pile située à l'arrière de la télécommande.

### Changer la pile

1. Poussez le loquet de verrouillage vers la droite, puis faites glisser le support de la pile pour l'ouvrir.
2. Retirez la pile usagée et insérez une pile au lithium CR2025 3V  (fournie), comme montré.
3. Faites glisser le support de la pile dans son réceptacle jusqu'à ce qu'il se verrouille en place avec un déclic.

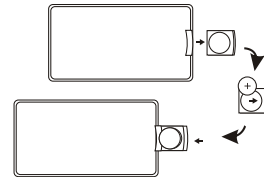

Ne rechargez pas des piles non rechargeables. Retirez les batteries rechargeables du produit avant de les recharger. Les batteries doivent absolument être rechargées sous la supervision d'un adulte. Ne mélangez pas des piles/batteries de types différents, ou des piles/batteries neuves et usagées. Utilisez uniquement des piles/batteries du type préconisé ou d'un type équivalent. Respectez les polarités des piles/batteries quand vous les insérez. Il faut retirer les piles/batteries usagées du jouet. Ne court-circuitiez pas les bornes d'alimentation. Ne jetez pas les piles/batteries dans un feu. Retirez toujours les piles/batteries si vous n'utilisez pas l'appareil pour une longue période. Les piles ne doivent jamais être exposées à une source de chaleur excessive, par exemple la lumière du soleil ou un feu.

**AVERTISSEMENT** : Des dysfonctionnements ou effacements de la mémoire peuvent être provoqués par de fortes interférences ou des décharges électrostatiques. En cas de fonctionnement anormal, retirez la pile et réinsérez-la.

#### **AVERTISSEMENT**

Risque d'explosion si la batterie est mal remplacée. Veillez à ne la remplacer qu'avec une batterie identique ou équivalente.

Ne pas ingérer la pile. Danger de brûlure chimique.

La télécommande fournie avec ce produit contient une pile bouton. Si la pile bouton est avalée, elle peut provoquer de graves brûlures internes en 2 heures seulement et peut entraîner la mort.

Conserver les piles neuves ou usées hors de portée des enfants.

Si le compartiment à pile ne se ferme pas correctement, cesser d'utiliser le produit et tenir hors de portée des enfants.

En cas de doute concernant la possible ingestion ou introduction de piles dans une quelconque partie du corps, consulter immédiatement un médecin.

**La corrosion, l'oxydation, du liquide s'écoulant de la pile et tout autre problème d'acidification graduelle de même nature annulent la garantie.**

#### **Utilisation de la télécommande**

- La distance optimale entre la télécommande et le capteur du lecteur DVD est de 3 mètres.
- Si le capteur de l'appareil est exposé à la lumière directe du soleil, d'une lampe à incandescence ou fluorescente, ou de tout autre type de lumière très brillante, le fonctionnement de la télécommande sera instable.
- Quand les piles commencent à être usées, la distance opérationnelle de la télécommande se réduit significativement. Vous devez alors changer les piles.

## Charger la batterie-lithium intégrée

Votre lecteur DVD portable est équipé d'une batterie au lithium intégrée.

**Chargez complètement la batterie avant la première utilisation.**

1. Branchez l'adaptateur CA / CC ou l'adaptateur voiture sur la prise du lecteur DVD et insérez la fiche de son cordon d'alimentation dans une prise secteur murale ou l'allume-cigare de la voiture. Quand l'appareil est sous tension, l'indicateur d'alimentation rouge est allumé.
2. Une fois que vous avez branché l'appareil sur l'adaptateur CA / CC ou sur un adaptateur voiture, la batterie au lithium se recharge.
3. Quand la batterie est en recharge, le témoin de la batterie s'allume en rouge.
4. Quand la batterie est complètement rechargée, le témoin devient vert.

#### **TEMPS DE CHARGE / AUTONOMIE**

Durée d'une Recharge	Autonomie
Environ 3 à 4 heures	Environ 2.5 heures

**Remarque :**

- L'autonomie varie en fonction de l'utilisation du lecteur DVD.
- Utilisez uniquement les adaptateurs fournis avec le lecteur DVD. N'utilisez aucun autre adaptateur.
- La prise doit être installée près de l'appareil et être facilement accessible.

**AVERTISSEMENT :** Des dysfonctionnements ou effacements de la mémoire peuvent être provoqués par de fortes interférences ou des décharges électrostatiques. En cas de dysfonctionnement, débranchez l'adaptateur CA / CC de la prise secteur et rebranchez-le.

**AVERTISSEMENT :** Risque d'explosion si la batterie est mal remplacée. Veillez à ne la remplacer qu'avec une batterie identique ou équivalente (Instructions réservées au Service de réparation, les piles ne doivent pas être remplacées par un utilisateur).

**Branchement sur l'alimentation**

Branchez l'adaptateur CA / CC (CA ~ 100V - 240V 50 / 60Hz) ou l'adaptateur voiture sur le lecteur DVD et sur une prise d'alimentation ou l'allume cigare de la voiture. Assurez-vous que les piles de la télécommande est insérée conformément aux instructions de la section « Télécommande ».

**Connexion des écouteurs**

Il y a une prise pour écouteurs sur le côté droit du lecteur DVD portable, elle convient pour tous les écouteurs standards. Quand les haut-parleurs sont en fonctionnement, les écouteurs sont désactivés.

**AVERTISSEMENT :** Un volume trop élevé, notamment si vous utilisez des écouteurs, peut nuire à votre audition. C'est pourquoi vous devez baisser le volume avant de connecter les écouteurs.

**Remarque :**

- Éteignez le lecteur DVD avant d'effectuer une connexion, quelle qu'elle soit.
- Avant d'utiliser ce produit pour la première fois, retirez la pellicule antistatique de l'écran LCD.

**Types de Disques**

DVD		Audio + Vidéo
CD AUDIO		Audio
CD-R		Audio ou Vidéo
CD-RW		Audio ou Vidéo
DVD-R		Audio ou Vidéo
DVD+R		Audio ou Vidéo
DVD-RW		Audio ou Vidéo
DVD+RW		Audio ou Vidéo



**Remarque :**

- Le lecteur DVD est compatible avec le format JPEG.
- Vous ne pouvez utiliser que des disques qui ont été correctement enregistrés.

**Codes régionaux**











Ce lecteur DVD est conçu et fabriqué pour prendre en compte les codes régionaux enregistrés sur les DVD. Si le code régional inscrit sur le boîtier d'un DVD ne correspond pas au code régional de ce lecteur DVD, celui-ci ne pourra pas lire le DVD en question.

Le code régional de ce lecteur DVD est  (Japon, Europe, Afrique du Sud, Moyen-Orient).

**Fonctions des touches**

**REMARQUE IMPORTANTE :** Presque toutes les fonctions décrites ci-dessous ne sont disponibles que pour les DVD, sauf indication contraire (CD audio). Les messages s'affichant à l'écran et les fonctions peuvent différer pour les autres types de disques.



**Lecture / Arrêt**

1. Faites glisser l'interrupteur d'alimentation sur la position « ON » (marche), puis soulevez l'écran de l'appareil.
2. Appuyez sur la touche  PRESS de l'appareil pour ouvrir le plateau de lecture.
3. Prenez un disque sans toucher aucune de ses surfaces et placez-le sur le plateau de lecture, face sérigraphiée vers le haut (pour les DVD double face, placez le disque la marque A/1 dirigée vers le haut).
4. Refermez le plateau, le lecteur charge le disque automatiquement.  
Si vous avez placé un DVD, le menu principal ou le menu titre s'affiche. À l'aide des touches de directions  /  /  /  de la télécommande ou de l'appareil, sélectionnez les options désirées, puis appuyez sur la touche LECTURE  ou sur ENTER pour confirmer.
  - S'il s'agit d'un CD, le lecteur lit automatiquement la première page.
  - Si le CD contient des fichiers enregistrés dans des dossiers, utilisez les touches de directions de la télécommande pour sélectionner un dossier ou un fichier, puis appuyez sur la touche ENTER pour l'ouvrir ou le lire.
5. Appuyez sur la touche STOP  pour arrêter la lecture du disque. Vous pouvez reprendre la lecture en appuyant sur la touche . La lecture reprend à l'endroit où vous l'avez arrêtée en appuyant sur la touche STOP .
6. Appuyez deux fois sur la touche STOP  pour annuler cette fonction de reprise de la lecture à un point donné et arrêter complètement le disque.



**Volume**

Appuyez sur la touche VOL+ ou VOL- pour augmenter ou baisser le volume.



**Pause**

1. Appuyez sur la touche  pour mettre la lecture d'un CD ou d'un DVD sur pause.
2. Appuyez à nouveau sur la touche  pour reprendre la lecture.

**Précédent  / Suivant **

Pendant la lecture d'un DVD ou d'un CD, appuyez sur la touche  pour retourner au début du chapitre ou de la plage précédent(e). Ou appuyez sur la touche  pour passer au début du chapitre ou de la plage suivant(e).

**Balayage Avant  / Arrière **

Appuyez sur la touche  ou  pour effectuer une recherche vers l'avant ou vers l'arrière. Appuyez plusieurs fois sur une de ces touches pendant la lecture pour modifier la vitesse de recherche : 2X, 4X, 8X, 16X, 32X ou vitesse de lecture normale.





**Remarque** : Appuyez sur la touche **▶||** ou sur la touche ENTER lorsque vous souhaitez reprendre la lecture à la vitesse normale.

### Sourdine

Appuyez sur la touche MUTE (SOURDINE) pour couper le son. Appuyez à nouveau sur la touche MUTE (SOURDINE) pour rétablir le son.

## Autres fonctions

### Menu DVD

Pendant la lecture d'un DVD, appuyez sur la touche MENU du lecteur ou de la télécommande pour activer le menu principal du DVD. Avec les touches de directions, sélectionnez les options désirées, puis appuyez sur la touche ENTER pour confirmer.

### Sous-titres

Appuyez plusieurs fois sur la touche SUBTITLE (SOUS-TITRES) pour activer l'affichage des sous-titres à l'écran ou changer de sous-titres.

**Remarque** : le nombre de sous-titres disponibles dépend de votre DVD.

### Audio

- Pendant la lecture d'un DVD, appuyez sur la touche AUDIO pour changer la langue audio (cette fonction n'est pas forcément disponible sur tous les DVD). Appuyez plusieurs fois sur la touche AUDIO pour changer de langue.
- Pendant la lecture d'un CD / VCD, appuyez plusieurs fois sur la touche AUDIO pour sélectionner un mode : stéréo, gauche ou droite.

### Recherche

**Vous pouvez accéder directement à un temps de lecture, une plage, un chapitre ou un titre.**

1. Appuyez sur la touche SEARCH (RECHERCHE) pour entrer dans le mode recherche.
2. Appuyez sur **◀/▶** pour sélectionner un critère de recherche :
  - DVD – un titre, un chapitre ou un temps spécifique d'un titre.
  - CD – une plage, un temps spécifique d'une plage ou du disque.
3. Avec les touches numériques, entrez le temps, le titre, la plage ou le chapitre désiré.
4. Le lecteur accède directement à la cible désirée.

### Titre

Appuyez sur la touche TITLE pour revenir au menu titre du DVD.

### Afficher

Appuyez sur la touche DISPLAY (AFFICHER) pour afficher à l'écran des informations de durée et d'état (durée écoulée, titres restants, chapitres déjà lus, chapitres restants, etc.) sur les disques offrant cette fonctionnalité. Appuyez sur cette touche plusieurs fois pour ne plus afficher ces informations à l'écran.

### Zoom

Appuyez sur la touche ZOOM plusieurs fois pour sélectionner un niveau de zoom compris entre 2 - 4 et 1/2 - 1/4 ou pour éteindre cette fonction.

**Note** : Agrandissez ou rétrécissez des images grâce à la touche ZOOM. Pour agrandir une image, appuyez sur **▶▶**. Pour rétrécir, appuyez sur **◀◀**. Servez-vous des touches de directions pour vous déplacer sur l'image agrandie.

### Angle

1. Si un disque DVD contient des séquences filmées sous différents angles, les angles de vue peuvent être sélectionnés.
2. Durant la lecture, appuyez sur la touche ANGLE de manière répétée pour sélectionner l'angle de vue désiré.

**Note** : Le nombre de vue dépend du disque.



**Step**

1. Appuyez sur la touche STEP une fois pour mettre sur pause la vidéo. Appuyez une nouvelle fois pour avancer d'une image vidéo.
2. La vidéo reste en mode pause jusqu'à ce que vous appuyez sur la touche LECTURE ►►.

**Programme**

Pour programmer un ordre de lecture :

1. Appuyez sur la touche PROGRAM.
2. Avec les touches numériques, saisissez un titre ou un chapitre pour un DVD ou un chapitre pour un VCD ou un CD audio.
3. Utilisez les touches de directions pour passer au paramètre suivant.
4. Sélectionnez « LECTEUR » pour lancer la lecture dans l'ordre programmé et appuyez sur ENTER pour confirmer.

**Remarque** : si vous sélectionnez « Effacer le programme », la lecture se fait dans l'ordre prévu sur le disque.

**Réglages DVD**

Appuyez sur le bouton SETUP pour accéder au menu de configuration. Utilisez les boutons directionnels pour sélectionner le paramètre désiré. Une fois les réglages effectués, appuyez à nouveau sur SETUP pour retourner à l'affichage normal.

Les réglages suivants peuvent être changés :

**GÉNÉRAL** : Pour sélectionner le menu de la PAGE GÉNÉRALE.

**AUDIO** : Pour sélectionner le menu de la PAGE AUDIO.

**VIDÉO** : Pour sélectionner le menu de la PAGE VIDÉO.

**PRÉFÉRENCES** : Pour sélectionner le menu de la PAGE des PRÉFÉRENCES.

**MOT DE PASSE** : Pour sélectionner le menu de la PAGE du MOT DE PASSE.

**Réglage Général****AFFICHAGE TV**

Pour sélectionner le format d'affichage :

- PAN SCAN 4:3 : Si vous êtes équipé d'un téléviseur classique et que vous voulez que les deux côtés de l'image soient coupés ou que la taille de l'image soit modifiée pour s'adapter au format d'écran de votre téléviseur.
- BOÎTE AUX LETTRES 4:3 : Si vous êtes équipé(e) d'un téléviseur classique. L'image est affichée avec deux bandes noires en haut et en bas de l'écran.
- 16:9 Affichage panoramique.
- Réduction d'une image panoramique : Affichage d'une image panoramique au format 4:3.

**ANGLE (DE PRISE DE VUE)**

Permet d'afficher les informations de réglage d'angle en cours dans le coin droit de l'écran TFT, si celles-ci sont disponibles sur le disque.

**LANGUE OSD**

Permet de sélectionner l'une des langues d'interface utilisateur disponibles.



## SOUS-TITRAGE

Les sous-titres pour sourds et malentendants sont des informations intégrées dans le signal vidéo de certains disques. Avant d'activer cette fonction, vérifiez que le disque et votre téléviseur sont tous les deux compatibles avec cette fonction.

## ÉCONOMISEUR D'ÉCRAN

Cette fonction permet d'activer ou de désactiver l'écran de veille.

## MODE DE VEILLE AUTOMATIQUE

Cette fonction est utilisée pour sélectionner les paramètres de mise en veille automatique après 3 ou 4 heures.

**3/4 HEURES:** L'appareil se met en mode veille après 3/4 heures s'il n'y a pas d'interaction de l'utilisateur durant ce laps de temps.

**OFF (ARRÊT):** La fonction de mise en veille automatique est désactivée, et l'unité restera en mode de "marche", même s'il n'y a aucune interaction de l'utilisateur.

## Réglages Audio

### DOWNMIX

Cette option vous permet de régler la sortie analogique stéréo de votre lecteur DVD.

- LT / RT: Sélectionnez cette option si votre lecteur DVD est connecté à un décodeur Dolby Pro Logic.
- Stéréo: Sélectionnez cette option lorsque la sortie sonore est seulement émise par les deux haut-parleurs avant.

### DOLBY NUMERIQUE

Les options incluses dans le réglage Dolby Digital sont : « Double Mono » et « Dynamique ».

- Mono Double

Stéréo: Les signaux mono gauche et droit sont mélangés, puis transmis aux haut-parleurs droit et gauche.

L-Mono: Le son mono de gauche enverra des signaux sonores au haut-parleur de gauche et de droite.

R-Mono: Le son mono de droite enverra des signaux sonores aux haut-parleurs de gauche et de droite.

Mix-Mono: Le son mono mélangé de droite et de gauche enverra des signaux sonores aux haut-parleurs de gauche et de droite.

- Dynamique: Compression de la gamme dynamique.

## Réglages vidéo

La page des réglages vidéo permet d'ajuster la luminosité, le contraste, la nuance et la saturation.

## Réglages Préférences

### TYPE TV

Sélectionnez le système couleur qui correspond à votre TV et aux sorties AV. Ce lecteur DVD est compatible avec les standards NTSC et PAL.

- **PAL** - Sélectionnez cette option si votre téléviseur est compatible avec le système PAL. Le signal vidéo d'un disque NTSC est transcodé et transmis au format PAL.
- **NTSC** - Sélectionnez cette option si votre téléviseur est compatible avec le système NTSC. Le signal vidéo d'un disque PAL est transcodé et transmis au standard NTSC.
- **Auto**: Le signal vidéo transmis est modifié automatiquement en fonction du standard d'encodage du disque.

### AUDIO

Pour sélectionner la langue audio (si disponible).

### SOUS-TITRES

Pour sélectionner la langue des sous-titres (si disponible).

### MENU DU DISQUE

Pour sélectionner la langue d'affichage des menus du disque (si disponible).

### CONTRÔLE PARENTAL

Certains DVD intègrent une fonction de contrôle parental couvrant l'ensemble ou partie de leur contenu. Cette fonction vous permet de définir un niveau de limitation de visualisation. Les catégories vont de 1 à 8 et diffèrent d'un pays à l'autre. Vous pouvez bloquer la lecture de certains DVD non appropriés pour vos enfants ou activer la lecture de certains DVD avec des scènes modifiées.

### RÉGLAGES PAR DÉFAUT

Réinitialisation des réglages d'usine.

## Réglage Mot de Passe

### MODE MOT DE PASSE

Pour activer ou désactiver le mot de passe. Si le mode mot de passe est désactivé, le changement de niveau du contrôle parental ne demandera pas le mot de passe.

### ANCIEN MOT DE PASSE

Entrez l'ANCIEN mot de passe (le réglage par défaut est 1369), et le curseur passera automatiquement au NOUVEAU MOT DE PASSE.

### NOUVEAU MOT DE PASSE

Saisissez votre NOUVEAU mot de passe. Saisissez 4 chiffres avec le clavier numérique de la télécommande. Le curseur s'affiche alors automatiquement dans le champ CONFIRMER LE MOT DE PASSE.

### CONFIRMER LE MOT DE PASSE

Confirmez le NOUVEAU mot de passe en le saisissant à nouveau. En cas d'erreur de saisie, le curseur reste dans ce champ. S'il n'y a pas d'erreur de saisie, la case OK s'affiche automatiquement en surbrillance.

**REMARQUE** : Si le mot de passe est changé, le code du contrôle parental et de verrouillage des disques sera également modifié. Le mot de passe par défaut (1369) reste toujours actif même après modification du mot de passe.



## CD photos

### CD photo

1. Chargez un CD photo sur le plateau. A l'aide des touches directionnelles, sélectionnez « JPEG », puis appuyez sur ENTER pour confirmer.
2. Avec les touches ▲ / ▼, sélectionnez un dossier, puis appuyez sur la touche ENTER pour commencer à naviguer dans les fichiers.
3. Avec les touches ▲ / ▼, sélectionnez une photo, puis appuyez sur la touche ENTER pour lancer le diaporama photos.
4. Appuyez sur ►|| pour mettre le diaporama sur pause et/ou le relancer.
5. Appuyez sur les touches ►| / |◀ de la télécommande pour passer à la photographie suivante ou revenir à la photographie précédente.
6. Utilisez les touches de directions pour faire pivoter ou retourner l'affichage des photographies.
7. Pour visualiser la liste des photos enregistrés sur le CD, appuyez sur la touche ■ pendant le diaporama. Utilisez les touches de direction pour naviguer parmi les photos et les options se trouvant en bas de page.

**Remarque :** Pendant le diaporama,

- Vous pouvez saisir directement le nombre correspondant à une photographie avec les touches numériques. Pour les nombres supérieurs à 10, par exemple 12, appuyez sur la touche 10+, puis sur la touche 2.  
Vous pouvez appuyer sur la touche ■ à tout moment pour revenir à la liste des photographies.
- Appuyez sur la touche ZOOM de la télécommande pour agrandir ou rétrécir l'affichage de la photographie. Appuyez ensuite sur les touches de direction pour diriger l'image agrandie ou rétrécie vers un autre endroit. Pour revenir au diaporama, appuyez sur ►| / |◀.

## USB

1. Insérez une clé USB dans le port USB du lecteur.
2. Appuyez sur la touche SOURCE, puis sur les touches de direction pour sélectionner « DVD » ou « USB ».
3. Appuyez sur la touche ENTER pour confirmer votre sélection.
4. Utilisez les touches de direction pour choisir « Audio », « JPEG », « Video ». Appuyez ensuite sur la touche ENTER pour confirmer.
5. Si le lecteur commence automatiquement à lire des fichiers audio, vidéo ou des fichiers de photos, appuyez sur la touche STOP ■ pour visualiser le menu des fichiers et sélectionnez les fichiers que vous désirez lire.
6. Pour toutes les autres fonctions, reportez-vous aux instructions précédemment fournies dans ce mode d'emploi concernant la lecture des DVD et des fichiers audio ou photo.

## Spécifications

**SPÉCIFICATIONS GÉNÉRALES**

Alimentation	AC ~ 100V-240V 50 / 60Hz DC 9V $\equiv$ 1,0A
Puissance consommée	<10W
Batterie Li-ion intégrée	Batterie lithium – 7,4V / 1200mAh
Dimensions externes (L x l x H)	175 x 160 x 40 mm
Taille de l'écran	179mm (7 pouces)
Poids	576g
Position d'utilisation	Horizontale
Taux d'humidité de fonctionnement	de 5% à 90%

**SYSTÈME**

Laser	Semi-conducteur, longueur d'onde 650nm
Standard vidéo	PAL / NTSC
Rapport signal / bruit	supérieur à 80 dB (connecteurs de sortie analogique seulement)
Plage dynamique	supérieur à 85 dB (DVD / CD)
Fréquence de réponse	de 20Hz à 20kHz (1 dB)

**SORTIES**

Sortie vidéo	1 Vp-p (75 $\Omega$ )
Sortie audio	1.2 Vrms (1 KHz, 0 dB)

**ADAPTATEUR AC/DC (Europlug)**

Entrée	AC 100V-240V~ 50 / 60Hz
Sortie	DC 9V $\equiv$ 1000mA

**ADAPTATEUR AC/DC (British standard plug)**

Entrée	AC 100V-240V~ 50 / 60Hz
Sortie	DC 9.0V $\equiv$ 1.0A 9.0W
Rendement actif moyen	83.2%
Rendement à faible charge	81.6%
Consommation sans charge	0.04W
Modèle	A04-0901000UK



## Dépannage

Problème	Solution
Le lecteur ne s'allume pas.	<ul style="list-style-type: none"><li>- Vérifiez que l'appareil est correctement branché sur l'alimentation électrique.</li><li>- La batterie est peut-être déchargée, rechargez-la.</li></ul>
Pas d'image à l'écran.	<ul style="list-style-type: none"><li>- Vérifiez que la batterie n'est pas déchargée.</li></ul>
Pas de son.	<ul style="list-style-type: none"><li>- Si le lecteur est relié à d'autres équipements (téléviseur ou amplificateur audio), vérifiez les connexions.</li><li>- Vérifiez que les équipements connectés au lecteur fonctionnent correctement.</li><li>- Vérifiez le volume de l'appareil.</li></ul>
Le lecteur ne lit pas le disque inséré.	<ul style="list-style-type: none"><li>- Vérifiez que le disque a été correctement inséré dans le lecteur.</li><li>- Nettoyez le disque.</li></ul>
La télécommande ne fonctionne pas correctement ou le lecteur ne répond pas correctement aux signaux de la télécommande.	<ul style="list-style-type: none"><li>- Vérifiez qu'il n'y a pas d'obstacles entre le capteur du lecteur et la télécommande.</li><li>- Veillez à pointer la télécommande en direction du panneau frontal du lecteur.</li><li>- Contrôlez la pile de la télécommande et remplacez-la si nécessaire.</li><li>- Veillez à utiliser la télécommande à moins de 3 mètres du capteur du lecteur.</li></ul>
Image de mauvaise qualité.	<ul style="list-style-type: none"><li>- Vérifiez que le disque n'est pas sale, ni rayé.</li><li>- Éteignez le lecteur, attendez 10 minutes, puis redémarrez-le.</li></ul>
Les touches du lecteur ne fonctionnent pas correctement.	<ul style="list-style-type: none"><li>- Des surtensions ou d'autres phénomènes électriques peuvent provoquer des dysfonctionnements.</li><li>- Éteignez le lecteur, attendez 10 minutes, puis redémarrez-le.</li></ul>

## Entretien

Afin d'éviter les risques d'incendie ou de choc électrique, débranchez l'appareil de l'alimentation en courant alternatif quand vous le nettoyez. Nettoyez le revêtement de votre appareil avec un chiffon antipoussières et prenez-en soin comme des autres appareils. Nettoyez l'extérieur de l'appareil avec un chiffon propre humidifié avec de l'eau tiède sans additif. Faites attention quand vous nettoyez et essuyez les pièces en plastique. Pour nettoyer le panneau frontal, vous pouvez utiliser un chiffon humidifié et du savon doux.



## Garantie

Ce produit est couvert par notre garantie de 2 ans, à l'exception de la batterie intégrée qui est garantie 6 mois.

Pour toute mise en œuvre de la garantie ou du service après-vente, veuillez vous adresser à votre revendeur muni d'une preuve d'achat valide. Notre garantie couvre les défauts de fabrication et de matériaux à l'exclusion de toute détérioration provenant du non-respect du mode d'emploi ou d'une manipulation négligente de ce produit (telle que le démonter, l'exposer à la chaleur ou à l'humidité, etc.). Il est recommandé de conserver l'emballage pour consultation ultérieure.

Afin de toujours améliorer nos services, nous pouvons être amenés à modifier les couleurs ou les détails du produit représentés sur l'emballage.

**REMARQUE :** Veuillez garder ce mode d'emploi, il contient d'importantes informations.

Référence : DVDP6series  
 Conçu et développé en Europe – Fabriqué en Chine  
 ©LEXIBOOK®

**Lexibook S.A.**  
 6 Avenue des Andes  
 Batiment 11  
 91940 Les Ulis  
 France



Tous les papiers  
sont recyclables

Pour vos demandes concernant un problème SAV ou une réclamation, écrivez à [savcomfr@lexibook.com](mailto:savcomfr@lexibook.com)

[www.lexibook.com](http://www.lexibook.com)

**AVERTISSEMENT :** Une utilisation prolongée à pleine puissance de ce produit peut léser l'audition de l'utilisateur.



Ce produit n'est pas un jouet.



Afin d'éviter d'endommager l'audition, ne pas écouter à plein volume durant de longues périodes. S'assurer que le volume du lecteur soit réglé à un niveau bas ou s'assurer d'éteindre le lecteur avant de partir. Comprendre parfaitement le mode d'emploi avant toute utilisation.



### Protection de l'Environnement

Les appareils électriques dont vous ne voulez plus doivent être recyclés, ne les jetez pas avec les déchets ménagers habituels ! Veuillez soutenir activement la préservation des ressources et aider à protéger l'environnement en rapportant cet appareil à un centre de collecte (s'il en existe).







## Safety instructions



**CAUTION**  
RISK OF ELECTRIC SHOCK  
DO NOT OPEN



**CAUTION:** TO REDUCE THE RISK OF ELECTRIC SHOCK. DO NOT REMOVE COVER (OR BACK). NO USER SERVICEABLE PARTS INSIDE. REFER SERVICING TO QUALIFIED SERVICE PERSONNEL.

The graphic symbols on the back cover of the set mean the following:



**DANGEROUS VOLTAGE:**

The lightning flash with arrowhead symbol within an equilateral triangle is intended to alert the user to the presence of uninsulated 'dangerous voltage' within the product's enclosure that may be of sufficient magnitude to constitute a risk of electric shock to persons.



**WARNING:**

The exclamation point within an equilateral triangle is intended to alert the user to the presence of important operating and maintenance (servicing) instructions in the literature accompanying the appliance.

**WARNING:**

- To reduce the risk of fire or electric shock, do not expose this appliance to rain or moisture.
- The apparatus shall not be exposed to dripping or splashing and that no objects filled with liquids, such as vases, shall be placed on the apparatus.
- The mains plug is used as the disconnect device, the disconnect device shall remain readily operable.
- In order to disconnect the apparatus from the mains completely, the mains plug should be disconnected from the mains socket outlet completely.

**DANGER LASER SAFETY**



This unit employs an optical laser beam system in the CD mechanism, designed with built in safeguards. Do not attempt to disassemble, refer to qualified service personnel. Exposure to this invisible laser light beam may be harmful to the human eye.

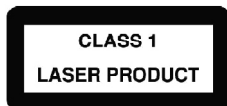

THIS IS A CLASS-1 LASER PRODUCT. USE OF CONTROLS, OR ADJUSTMENTS OR PROCEDURES OTHER THAN THOSE SPECIFIED HEREIN, MAY RESULT IN HAZARDOUS LASER LIGHT BEAM EXPOSURE.

Invisible laser radiation when open and interlock failed or defeated. Avoid direct exposure to laser beam.



Manufactured under license from Dolby Laboratories 'Dolby', 'Pro Logic' and the double-D symbol are trademarks of Dolby Laboratories. Confidential unpublished works.© 1992-1997 Dolby Laboratories, Inc. All rights reserved.

This product incorporates copy protection technology that is protected by U.S. and foreign patents, including patent numbers 5,315,448 and 6,836,549, and other intellectual property rights. The use of Macrovision's copy protection technology in the product must be authorized by Macrovision. Reverse engineering or disassembly is prohibited.

## Important safety instructions

1. Read these instructions.
2. Keep these instructions.
3. Heed all warnings.
4. Follow all instructions.
5. Do not use this unit near water.
6. Clean only with a dry cloth.
7. Do not block any ventilation openings. Install in accordance with manufacturer's instructions.
8. Do not install near any heat sources such as radiators, heat registers, stoves or other apparatus (including amplifiers) that produce heat.
9. Do not defeat the safety purpose of the polarized or grounding-type plug. A polarized plug has two blades with one wider than the other. A grounding-type plug has two blades and a third grounding prong. The wide blade or the third prong is provided for your safety. If the provided plug does not fit into your outlet, consult an electrician for replacement of the obsolete outlet.
10. Protect the power cord from being walked on or pinched particularly at plugs, convenience receptacles, and the point where they exit from the unit.
11. Only use attachments / accessories specified by the manufacturer.
12. Unplug this unit during lightning storms or when unused for long periods of time.
13. Refer all servicing to qualified service personnel. Servicing is required when the unit has been damaged in any way, such as the following: the power-supply cord or plug has been damaged; liquid has been spilled or objects have fallen into the unit; and / or the unit has been exposed to rain or moisture, does not operate normally, has changed its performance or has been dropped.
14. Do not overload wall outlet. Use only power source as indicated.
15. Use replacement parts as specified by the manufacturer.
16. Upon completion of any service or repairs to this product, ask the service technician to perform safety checks.
17. The product must not be used if it has been exposed to rain or immersed in or subjected to liquid spills.
18. If you experience problems with the DC car adaptor, check the fuse and if necessary, change it (2A). Always replace the fuse with the same type and rating. If the fuse has blown, check all connections and inspect the cord for any damage. If the fuse blows repeatedly, take the car adaptor to your local retail store. Do not replace the fuse with a higher rating as it may damage the player.
19. Keep a minimum distance around the device for sufficient ventilation.
20. The ventilation should not be impeded by covering the ventilation openings with items, such as newspapers, table-cloths, curtains, etc.
21. No naked flame sources, such as lighted candles, should be placed on the apparatus;
22. The use of apparatus in tropical and/or moderate climates.
23. Batteries should be disposed properly. Take them to the collection container in order to protect the environment.
24. Do not expose this product near dripping or splashing water. No objects filled with liquids such as vases should be placed on the unit.



## Installation

### Unpacking the device

When unpacking, ensure that the following elements are included:

1 x Portable DVD player	1 x Car adaptor
1 x Remote control (CR2025 lithium type battery already inside)	1 x Earphones
1 x AC / DC adaptor	1 x Instruction manual

**WARNING:** All packaging materials, such as tape, plastic sheets, wire ties and tags are not part of this product and should be discarded.

## Portable DVD player description

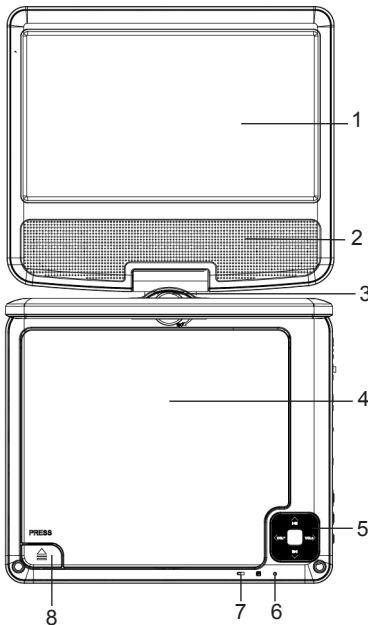

1. TFT LCD screen
2. Speaker
3. Screen swivel
4. Disc compartment
5. UP ▲ /PREV ◀◀, DOWN ▼ /NEXT ▶▶, LEFT ◀ /VOL-, RIGHT ▶ /VOL+ buttons
6. Power LED indicator
7. Charge indicator
8. Disc compartment ▲ PRESS button
9. PLAY/PAUSE button ▶▶
10. SETUP button
11. SOURCE button
12. USB port
13. Headphone jack
14. AV OUT jack
15. ON/OFF switch
16. DC IN jack 9-12V ---

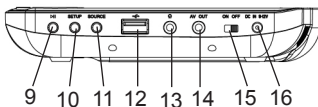

## Remote control unit

1. SOURCE: DVD/USB.
2. MUTE
3. "0-9" NUMBER BUTTONS
4. DISPLAY
5. 10+ BUTTON: In order to select a track 10 or greater, first press 10+, For example; select track 12, first press 10+, and then press number 2 button.
6. MENU/PBC: Return to DVD root menu (DVD). PBC ON/OFF switch (VCD).
7. AUDIO
8. PLAY/PAUSE
9. STOP
10. MODE: Set LCD parameter (adjust brightness, contrast, and saturation).
11. VOL +
12. Forward Skip
13. Reverse Skip
14. Forward button
15. Backward button
16. STEP
17. SEARCH
18. SUBTITLE
19. ANGLE
20. TITLE
21. ENTER
22. SETUP: Access Setup menu.
23. VOL -
24. REPEAT: Press REPEAT during playback to select a desired repeat mode.
  - DVD: you can play select repeat chapter/title/off.
  - CD/VCD: you can select repeat single/all/off.

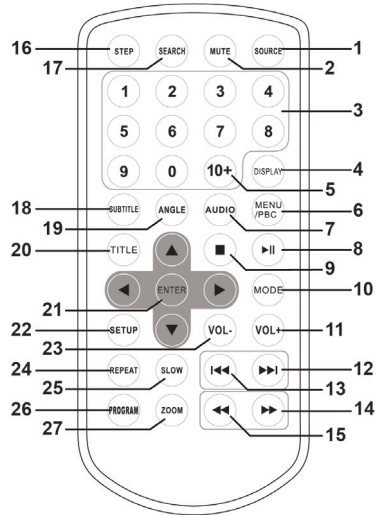

- MP3: you can select repeat single/folder/off.
25. SLOW: Press Slow button repeatedly to enter slow playback, and cycle between different speeds. The speeds are 1/2, 1/4, 1/8, 1/16, and normal.
  26. PROGRAM
  27. ZOOM

### Battery information

The first time you use the remote control, remove the battery tab located at the rear of the unit.

### Battery replacement

1. Open the battery compartment cover by pressing the unlock switch to the right and then sliding the battery holder out.
2. Remove the used battery and insert one lithium CR2025 3V  type battery (included) as illustrated.
3. Slide the battery cover in until it clicks firmly into place.

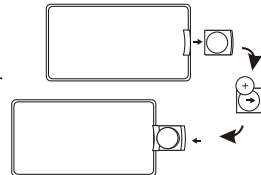



Non-rechargeable batteries are not to be recharged. Rechargeable batteries are to be removed from the product before being charged. Rechargeable batteries are only to be charged under adult supervision. Different types of batteries or new and used batteries are not to be mixed. Only batteries of the same or equivalent type as recommended are to be used. Batteries are to be inserted with the correct polarity. Exhausted batteries are to be removed from the product. The supply terminals are not to be short circuited. Do not throw batteries into a fire. Remove the batteries if you are not going to use the product for a long period of time. Battery shall not be exposed to excessive heat such as sunshine, fire or the like.

**WARNING:** Malfunction or loss of memory may be caused by strong frequency interference or electrostatic discharge. Should any abnormal function occur, remove the battery and insert it again.

**WARNING:**  
 Risk of explosion if battery is incorrectly replaced. Please only replace it with an identical or an equivalent battery.  
 Do not swallow the batteries. Risk of chemical burn.  
 The remote control supplied with this product includes a button cell. When ingested, the button cell can cause severe internal burns within two hours only and provoke death. Keep new and old batteries away from children.  
 If the batteries compartment doesn't close correctly, stop using the product and keep it away from children.  
 If there is a risk batteries may have been swallowed or introduced in any part of the body, seek medical attention immediately.

**Corrosion, oxidation, battery-leakage and any other gradually acidic defect of this nature will invalidate the guarantee.**

**Using the remote control**

- Effective distance between the remote control and DVD player remote sensor is three metres.
- When direct sunlight, an incandescent lamp, fluorescent lamp or any other strong light shines on the remote sensor of the unit, the remote operation may be unstable.
- When the battery becomes weak, the operating distance of the remote control reduces significantly and you need to replace the battery.

**Charging the built-in lithium battery**

Your DVD player is equipped with a built-in rechargeable lithium battery. **Fully charge the battery before using it for the first time.**

1. Plug the AC / DC or car adaptor into the jack of the DVD player and insert the plug into a mains wall socket or car cigarette lighter. When the unit is turned on, the power indicator is red.
2. Once you connect the unit to the AC/DC adaptor or car adaptor, the lithium battery will be charged.
3. When the battery is being charged, the battery indicator lights up red.
4. When the battery is fully charged, the indicator becomes green.

**CHARGING TIME / PLAYBACK TIME**

Charging time	Playback time
Approx. 3 to 4 hours	Approx. 2.5 hours



**Note:**

- The playback time may vary based on pattern usages of the DVD player.
- Only use the adaptor supplied with the DVD player. Do not use any other adaptor.
- The socket-outlet should be installed near the equipment and should be easily accessible.

**WARNING:** Malfunction or loss of memory may be caused by strong frequency interference or electrostatic discharge. Should any abnormal function occur, unplug the AC / DC adaptor from the mains socket and plug it back in.

**WARNING:** Risk of explosion if battery is incorrectly replaced. Please only replace it with an identical or an equivalent battery. (For Service instructions only; battery is not intended to be replaced by the USER).

**Power connection**

Use the AC / DC adaptor (AC ~ 100V-240V 50 / 60Hz) or the car adaptor to connect the portable DVD player to a main socket or car cigarette lighter. Make sure the remote control battery has been inserted as shown in the Remote Control section.

**Headphones connection**

On the right side of the unit is a headphones socket, suitable for any normal earphones. When the headphones are in use, the speakers are turned off.

**CAUTION:** Too high volume, especially when using headphones, can damage your hearing. For this reason, please turn the volume down before connecting the headphones.

**Note:**

- Please switch off the DVD player before you make any connections.
- Before using this product for the first time, please remove the static label from the LCD screen.

### Disc types

DVD		Audio + Video
CD AUDIO		Audio
CD-R		Audio or Video
CD-RW		Audio or Video
DVD-R		Audio or Video
DVD+R		Audio or Video
DVD-RW		Audio or Video
DVD+RW		Audio or Video

**Note:**

- The portable DVD player is compatible with JPEG format.
- Discs can only be used when they have been correctly recorded.



## Region management information











This DVD Player is designed and manufactured to respond to the Region Management Information that is recorded on a DVD disc. If the Region number described on the DVD disc does not correspond to the Region number of this DVD Player, this DVD player cannot play that disc.

The Region number of this DVD player is  (Japan, Europe, South Africa, Middle East).

## Key functions

**IMPORTANT NOTE:** The functions described below are mainly only available for DVD discs unless specified otherwise, i.e. audio CD. The on-screen messages and operations may be different for other type of discs.



### Play / Stop

1. Slide the POWER switch to the ON position and then open the lid of the DVD player.
2. Press the PRESS  button on the player to open the disc tray.
3. Hold the disc without touching either of its surfaces and place it on the tray with the printed title face up (for a Double-sided DVD Disc, put the disc with label A / 1 up).
4. Close the tray; the disc will load automatically.
  - If it is a DVD disc, the main menu or the title page will be displayed. Use the direction keys  /  /  /  of the remote control or of the device to select the desired option, and then press the PLAY key  or the ENTER key to confirm.
    - If it is a CD, the first track will play automatically.
    - If it is a CD containing files saved in folders, use the direction keys of the remote control to select a folder or files and press the ENTER key to select and open it.
5. Press the STOP key  if you want to stop the disc playback. You can resume playback by pressing the PLAY key . Playback will resume at the location where you have pressed the STOP key .
6. Press the STOP key  twice to cancel the resume function and completely stop the disc.



### Volume

Press the VOL+ or VOL- key to increase or decrease the volume.



### Pause

1. Press the  key to pause the DVD or CD playback.
2. Press the  key again to resume playback.

### Previous / Next

During playback, press the  key to return to the beginning of the previous chapter or track. Or press the  key to move to the beginning of the next chapter or track.

### Scan Forward / Backward

Press the  key to search forward and the  key to search backward. Press either key repeatedly during playback to change the search speed: 2X, 4X, 8X, 16X, 32X and normal playback

**Note:** Press the  key or the ENTER key at any moment to resume to normal speed.

### Mute

Press the MUTE key to silence the player. Press the MUTE key again to turn the sound on.



## Other functions

### DVD Menu

During DVD playback, press the MENU key on the player or the MENU key on the remote control to go to the DVD main menu. Use the direction keys to select the desired option and press the ENTER key to confirm.

### Subtitle

Press the SUBTITLE key repeatedly to turn on and change the subtitle language shown on screen.

**Note:** Number of subtitles available depends on the DVD disc.

### Audio

- During DVD playback, press the AUDIO key to change the audio language of the DVD disc (if this function is available with the disc). Press the AUDIO key repeatedly to change the language.
- During audio CD / VCD playback, press the AUDIO key repeatedly to select 'Stereo', 'Left' or 'Right'.

### Search

**You can jump to a specific time location, track, chapter or title.**

1. Press the SEARCH key to enter the search mode.
2. Press the ◀/▶ key to reach the search criteria that you want:
  - DVD – a title, a chapter or specific time of a title.
  - CD – a track, specific time of a track or specific time of the disc.
3. Use the numeric keys to enter the desired title, chapter, time or track.
4. The player will jump to the target location immediately.

### Title

Press the TITLE key to return to the DVD title menu.

### Display

Press the DISPLAY key to show the time and status information on the screen (elapsed time, remaining title, elapsed chapter...) on discs that support this feature. Press this key repeatedly to hide the information.

### Zoom

Press the ZOOM key repeatedly to select zoom levels (2 - 4 and 1/2 - 1/4) or turn this feature off.

**Note:** Use the ZOOM key to enlarge or shrink pictures. To enlarge, press ▶▶. To shrink, press ◀◀. Use the direction keys to move through the zoomed picture.

### Angle

1. If a DVD disc contains multi-angle feature, the viewing angles may be selected.
2. During playback, press the ANGLE key repeatedly to select the desired viewing angle.

**Note:** The number of viewing angles depends on the disc.

### Step

1. Press the STEP key once to pause the video. Press this key again to move one video frame up. (The video is in pause mode the whole time.)
2. To resume, press PLAY ▶▶.

### Program

To program the order of play:

1. Press the PROGRAM key.





2. Use the numeric keys to enter the title and chapter for a DVD, or just the chapter for a VCD or an audio CD.
3. Use the direction keys to move to the next setting.
4. Select 'PLAY' to start playing the programmed order and press the ENTER key to confirm.

**Note:** If you select 'Clear Program' the player will use the order of play on the disc.

## SETUP Menu Setting

Press SETUP button to get the setup menu. Use direction buttons to select the preferred item. After finishing settings, press SETUP again to normal display.

The following menu items can be changed:

**GENERAL:** selects the GENERAL PAGE menu.

**AUDIO:** selects the AUDIO PAGE menu.

**VIDEO:** selects the VIDEO PAGE menu.

**PREFERENCE:** selects the PREFERENCE PAGE menu.

**PASSWORD:** selects the PASSWORD PAGE menu.

## General Setup Page

### TV DISPLAY

Selects the aspect ratio of the playback picture:

- **4:3 PANSCAN:** if you have a normal TV and want both sides of the picture to be trimmed or formatted to fit your TV screen.
- **4:3 LETTERBOX:** if you have a normal TV. In this case, a wide picture with black bands on the upper and lower portions of the TV screen will be displayed.
- **16:9:** wide screen display.
- **Wide Squeeze:** Set screen mode to 4:3.

### ANGLE MARK

Display current angle setting information on the right hand corner of the TFT screen if available on the disc.

### OSD LANGUAGE

You can select your own preferred language settings.

### CLOSED CAPTIONS

Closed captions are data that are hidden in the video signal of some discs. Before you select this function, please ensure that the disc contains closed captions information and your TV set also has this function.

### SCREEN SAVER

This function is used to turn the screen saver ON or OFF

### AUTO STANDBY

This function is used to select auto standby settings after 3 or 4 hours.

**3/4 HOURS:** the unit will turn to standby mode after 3/4 hours if there is no interaction from user within this period of time.

**OFF:** the auto standby function is disabled, and unit will stay in "on" mode even if no interaction from user.



## Audio Setup Page

### DOWNMIX

This option allows you to set the stereo analogue output of your DVD Player.

- **LT/RT:** Select this option if your DVD Player is connected to a Dolby Pro Logic decoder.
- **Stereo:** Select this option when output delivers sound from only the two front speakers.

### DOLBY DIGITAL

The options included in Dolby Digital Setup are: 'Dual Mono ' and 'Dynamic '.

#### - Dual Mono

**Stereo:** Left mono sound will send output signals to Left speaker and Right mono sound will send output signals to Right speaker.

**L-Mono:** Left mono sound will send output signals to Left speaker and Right speaker.

**R-Mono:** Right mono sound will send output signals to Left speaker and Right speaker.

**Mix-Mono:** Left and Right mixed mono sound will send output signals to Left and Right speakers.

- **Dynamic:** Dynamic range compression.

## Video setup

Brightness, Contrast, Hue, Saturation: setting the video quality.

## Preference Page

### TV TYPE

Selecting the colour system that corresponds to your TV when AV outputs. This DVD Player is compatible with both NTSC and PAL.

- **PAL** - Select this if the connected TV is PAL system. It will change the video signal of a NTSC disc and output in PAL format.
- **NTSC** - Select this if the connected TV is NTSC system. It will change the video signal of a PAL disc and output in NTSC format.
- **Auto:** Change the video signal output automatic according to the playing disk format.

### AUDIO

Select a language for audio (if available).

### SUBTITLE

Select a language for subtitle (if available).

### DISC MENU

Select a language for disc menu (if available).

### PARENTAL

Some DVDs may have a parental level assigned to the complete disc or to certain scenes on the disc. This feature lets you set a playback limitation level. The rating levels are from 1 to 8 and are country dependent. You can prohibit the playing of certain discs that are not suitable for your children or have certain discs played with alternative scenes.

### DEFAULT

Go back to the initial settings.



## Password Setup Page

### PASSWORD MODE

Set password mode ON/OFF. If set to off, change parental level will not check password.

### OLD PASSWORD

Enter the OLD password (initial password is 1369), and the cursor will jump automatically to NEW PASSWORD.

### NEW PASSWORD

Enter the NEW password. Enter 4 digits from the remote control unit numeric buttons, and the cursor will automatically jump to CONFIRM PASSWORD.

### CONFIRM PASSWORD

Confirm the NEW password by entering it again. If the confirmation is incorrect, the cursor will stay in this column. After entering, the correct new password again, the cursor will jump automatically to OK.

**NOTE:** If the password has been changed, the parental and disc lock code will also be changed. The default password (1369) is always active even the password has been changed.

## Picture CD

### Picture CD

1. Load a picture CD into the tray. Use the direction keys to select 'JPEG' and press ENTER key to confirm.
2. Use the ▲ / ▼ keys to select a folder, then press the ENTER key to start browsing through the files.
3. Use the ▲ / ▼ keys to select a photo, then press the ENTER key to launch a slide show of the pictures.
4. Press ►| to pause and / or resume the slide show.
5. Press ►| / |◀ on the remote control to skip to the next picture or return to the previous picture.
6. Use the direction keys to flip or rotate the pictures.
7. To view the thumbnail list of photos stored on the CD, press the ■ key during slide show. Use the direction keys to navigate through the photos and options at the bottom.

**Note:** During the slide show:

- The numeric keys can also be used to directly input the number corresponding to a photo. For numbers over 10 i.e. 12, press the 10+ key and then the number 2. You can press the ■ key at any time to go back to the list of pictures.
- Press the ZOOM key to enlarge or shrink the image. Then press one of the direction keys right after having pressed ZOOM to direct the enlarged or shrunk spot to another area. To go back to the slide show, press the ►| / |◀.

## USB

1. Insert the USB into the USB socket.
2. Press the SOURCE key and then use direction keys to select between DVD or USB.
3. Press the ENTER key to confirm your selection.
4. Use the direction keys to select 'Audio', 'JPEG', 'Video' and press ENTER key to confirm.
5. If the player automatically starts playing the Video, Audio or Picture files, press the STOP ■ key to view the file menu and select the files you wish to play.
6. For all other functions refer to the instructions earlier in this manual for playing DVD, Audio or picture files.



## Specifications

### GENERAL

Power source	AC ~ 100V-240V 50 / 60Hz DC 9V $\overline{=}$ 1.0A
Power consumption	< 10W
Built-in Li-ion battery	Lithium battery – 7.4V/ 1200 mAh
External dimensions (LxWxH)	175 x 160 x 40 mm
Screen size	179mm (7 inches)
Weight	576g
Operating position	Horizontal
Operating humidity	5% to 90%

### SYSTEM

Laser	Semiconductor laser wave length 650nm
Signal system	PAL / NTSC
S / N	more than 80 dB (ANALOG OUT connectors only)
Dynamic range	more than 85 dB (DVD/CD)
Frequency response	20Hz to 20kHz (1 dB)

### OUTPUT

Video out	1 Vp-p (75 $\Omega$ )
Audio out	1.2 Vrms (1 KHz, 0 dB)

### AC / DC ADAPTOR (Europlug)

Input	AC 100V-240V~ 50 / 60Hz
Output	DC 9V $\overline{=}$ 1000mA

### AC / DC ADAPTOR (British standard plug)

Input	AC 100V-240V~ 50 / 60Hz
Output	DC 9.0V $\overline{=}$ 1.0A 9.0W
Average active efficiency	83.2%
Efficiency at low load	81.6%
No load condition power consumption	0.04W
Model	A04-0901000UK



## Troubleshooting

Problem	Solution
The player does not turn on.	<ul style="list-style-type: none"><li>- Check the power connection.</li><li>- The battery may be empty. Recharge the battery.</li></ul>
No picture on the screen.	<ul style="list-style-type: none"><li>- Check the battery power.</li></ul>
No sound.	<ul style="list-style-type: none"><li>- If the player is connected to other devices (TV or audio amplifier), check the connections.</li><li>- Make sure the connected devices operate properly.</li><li>- Check the unit's volume.</li></ul>
The player does not play the inserted disc.	<ul style="list-style-type: none"><li>- Make sure the disc is properly inserted.</li><li>- Clean the disc.</li></ul>
The remote control does not operate properly or the player does not respond properly to the remote control.	<ul style="list-style-type: none"><li>- Make sure there are no obstacles between the remote control and the player's remote sensor.</li><li>- Make sure to aim the remote control at the remote sensor on the front panel of the player.</li><li>- Check the remote control's battery and replace it if necessary.</li><li>- Make sure to use the remote control within three metres of the remote sensor.</li></ul>
Low quality picture.	<ul style="list-style-type: none"><li>- Check the disc for dirt and scratches.</li><li>- Shut down the player, wait 10 seconds, and restart the unit.</li></ul>
The player's keys don't operate properly.	<ul style="list-style-type: none"><li>- Power surges or other electrical phenomena may cause malfunction. Shut down the player, wait 10 seconds, and restart the unit.</li></ul>



## Maintenance

To prevent fire or shock hazard, disconnect your unit from the AC power source when cleaning. The finish on your unit may be cleaned with a dust cloth and cared for as other furniture. Use a soft, clean cloth moistened with plain, lukewarm water to clean the exterior of the unit. Use caution when cleaning and wiping the plastic parts. Mild soap and a damp cloth may be used on the front panel.

## Warranty

This product is covered by our 2 years warranty program, except for the integrated battery which is covered by a 6-month warranty.

For any claim under the warranty or after sale service, please contact Lexibook at the number indicated below or your distributor with a valid proof of purchase. Our warranty covers any manufacturing material and workmanship defect, with the exception of any deterioration arising from the non-observance of the instruction manual or from any careless action implemented on this item (such as dismantling, exposition to heat and humidity, etc.). It is recommended to keep the packaging for any further reference.

In a bid to keep improving our services, we could implement modification on the colours and the details of the product shown on the packaging.

**NOTE:** Please keep this instruction manual, it contains important information.

Reference: DVDP6series  
Designed and developed in Europe – Made in China  
©LEXIBOOK®

### United Kingdom & Ireland

For after-sales service, please contact us at [savcomfr@lexibook.com](mailto:savcomfr@lexibook.com)

[www.lexibook.com](http://www.lexibook.com)



To prevent possible hearing damage, do not listen at high volume levels for long periods. Ensure your player at low volume levels or power off before you leaving. Fully understand user manual before use.

**WARNING:** Prolonged use at full power of this product might damage the ear of the user.



This product is not a toy.



### Environmental Protection

Unwanted electrical appliances can be recycled and should not be discarded along with regular household waste! Please actively support the conservation of resources and help protect the environment by returning this appliance to a collection centre (if available).





## Instrucciones relacionadas con la seguridad



**¡PRECAUCIÓN!  
RIESGO DE ELECTROCUCIÓN  
NO ABRIR**



**¡PRECAUCIÓN!** PARA REDUCIR EN LO POSIBLE CUALQUIER RIESGO DE ELECTROCUCIÓN, NO DESMONTE LA TAPA (O EL PANEL TRASERO) DE ESTE APARATO. EN SU INTERIOR NO EXISTEN PIEZAS QUE PUEDAN SER SUSTITUIDAS O REPARADAS POR EL USUARIO. CONFÍE CUALQUIER REPARACIÓN QUE SEA NECESARIA A PERSONAL TÉCNICO CUALIFICADO.

Los símbolos gráficos presentes en el panel posterior del aparato significan lo siguiente:



### **TENSIÓN PELIGROSA:**

El símbolo del rayo con punta de flecha, dentro de un triángulo equilátero, es una señal de advertencia que le indica la presencia de "voltaje peligroso" no aislado en el interior de este aparato y que puede ser lo suficientemente intenso como para suponer un riesgo de electrocución para las personas.



### **SEGURIDAD RELACIONADA CON LOS PRODUCTOS DE TIPO LÁSER**

Este aparato utiliza un sistema óptico por haz de láser para el mecanismo del reproductor de CD que cuenta con protecciones integradas. No intente desarmar el aparato, confíe cualquier trabajo de reparación a personal técnico cualificado. La exposición al haz de luz láser invisible puede ser perjudicial para el ojo humano.

### **¡ADVERTENCIA!**

- Para reducir en lo posible cualquier riesgo de incendio o de electrocución, no exponga este aparato a la lluvia o humedad.
- Evite salpicar o derramar líquidos sobre el aparato y procure no colocar sobre el mismo objetos que contengan líquidos, como por ejemplo jarrones de flores.
- El enchufe de corriente eléctrica se utiliza como dispositivo de desconexión. Por lo tanto, deberá asegurarse de que dicho dispositivo permanece siempre en perfectas condiciones de funcionamiento y accesible en todo momento.
- Para desconectar completamente el aparato de la red eléctrica, deberá extraerse totalmente el enchufe de la toma de corriente.

### **¡PELIGRO! SEGURIDAD RELACIONADA CON LOS PRODUCTOS DE TIPO LÁSER**



Este aparato utiliza un sistema óptico por haz de láser para el mecanismo del reproductor de CD que cuenta con protecciones integradas. No intente desarmar el aparato, confíe cualquier trabajo de reparación a personal técnico cualificado. La exposición al haz de luz láser invisible puede ser perjudicial para el ojo humano.

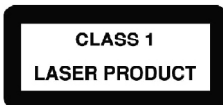

ESTE APARATO ESTÁ CONSIDERADO COMO PRODUCTO LÁSER DE CLASE 1. LA UTILIZACIÓN DE MANDOS, IMPLEMENTACIÓN DE AJUSTES O LA EJECUCIÓN DE PROCEDIMIENTOS DE UNA MANERA DISTINTA A LA AQUÍ INDICADA PODRÍA TENER COMO CONSECUENCIA LA EXPOSICIÓN A RADIACIONES PELIGROSAS PROCEDENTES DEL HAZ DE LUZ LÁSER.



Peligro de emisión de radiaciones láser invisibles si se abre y falla o se anula el dispositivo de seguridad del aparato. Evite cualquier exposición directa al haz del láser.

Fabricado bajo licencia de Dolby Laboratories. "Dolby", "Pro Logic" y el símbolo de la Doble D son marcas comerciales de Dolby Laboratories. Obras confidenciales sin publicar. © 1992-1997 Dolby Laboratories, Inc. Reservados todos los derechos.

Este producto incorpora tecnología de protección contra copias cuya propiedad industrial está protegida por patentes estadounidenses y extranjeras; incluidas las patentes número 5.315.448 y 6.836.549, así como por otros derechos de propiedad intelectual. La utilización de la tecnología de protección contra copias de Macrovision en este producto deberá contar con la debida autorización de Macrovision. Queda prohibido cualquier tipo de ingeniería inversa o su desmontaje.

### Instrucciones importantes de seguridad

1. Lea estas instrucciones.
2. Conserve estas instrucciones.
3. Preste atención a todas las advertencias.
4. Siga todas las instrucciones.
5. No utilice este aparato en la proximidad de agua.
6. Límpielo únicamente con un paño seco.
7. Procure no obstruir las aberturas de ventilación del aparato. Instale el aparato conforme a las instrucciones proporcionadas por el fabricante.
8. No instale el aparato cerca de ninguna fuente de calor, como por ejemplo radiadores, acumuladores térmicos, hornillas u otros electrodomésticos (incluyendo amplificadores) que emitan calor.
9. No desarticule los dispositivos de seguridad del enchufe con toma de tierra ni altere la polaridad del mismo. Un enchufe con polaridad fija posee dos patillas, siendo una más ancha que la otra. Un enchufe con toma de tierra posee dos patillas convencionales y una tercera de toma de tierra. La patilla más ancha o tercera patilla se incorpora en el enchufe para mayor seguridad del usuario. Si el enchufe suministrado no encaja en su toma de corriente, solicite a un electricista que la sustituya por otra de un tipo adecuado.
10. El cable de conexión a la red eléctrica deberá tenderse de manera que no pueda pisarse ni ser perforado. Deberá prestar atención en particular a la parte de los enchufes, conectores múltiples y al punto por donde el cable sale del aparato.
11. Utilice únicamente aquellos adaptadores o accesorios especificados por el fabricante.
12. Desenchufe el aparato del suministro eléctrico durante tormentas eléctricas o cuando no vaya a utilizarlo durante periodos prolongados.
13. Confíe cualquier reparación que sea necesario realizar en el aparato a personal técnico cualificado. Será necesario llevar a reparar el aparato si ha sufrido cualquier tipo de daño; como por ejemplo, si el cable o enchufe de alimentación están dañados, se ha derramado líquido en el aparato o se han introducido objetos en el mismo, se ha expuesto el aparato a la lluvia o humedad, el aparato no funciona normalmente, se observan diferencias en su funcionamiento, o bien, si se ha dejado caer.
14. No sobrecargue la toma de corriente. Utilice únicamente el tipo de alimentación eléctrica indicado.
15. Asegúrese de utilizar únicamente piezas de repuesto especificadas por el fabricante.
16. Una vez completada cualquier operación de mantenimiento o reparación en el





aparato, solicite al técnico de servicio que lleve a cabo las comprobaciones de seguridad pertinentes para así garantizar que el producto está en perfectas condiciones de funcionamiento.

17. No use el producto si ha sido expuesto a la lluvia, sumergido en líquidos o salpicados por los mismos.
18. Si tuviera problemas con el adaptador de corriente continua (C.C.) para conexión a automóviles, compruebe el fusible (2 A) y sustitúyalo en caso necesario. Sustituya siempre el fusible por otro del mismo tipo y amperaje. Si se ha fundido el fusible, compruebe todas las conexiones y examine el cable de alimentación por si presentara daños. Si el fusible se funde de manera reiterada, lleve el adaptador para conexión a automóviles a su distribuidor local para que lo revisen. No sustituya el fusible por otro de mayor amperaje, ya que podría dañar el reproductor.
19. Guardar una distancia mínima alrededor del aparato, para que tenga una ventilación adecuada.
20. La ventilación no debe quedar impedida debido a la obstrucción de las aberturas de ventilación por objetos como periódicos, manteles, cortinas, etc.
21. No es conveniente colocar sobre el aparato fuentes de llama viva, como velas encendidas.
22. El aparato está predestinado a ser usado en clima templado y/o tropical.
23. Las pilas gastadas se deben desechar correctamente. Entregue-las en un contenedor específico para recogida de pilas con el fin de proteger el medio ambiente.
24. No exponga el producto a gotas o salpicado de agua y no coloque objetos llenos de líquidos encima de la unidad, como vasijas.

## Instalación

### Desembalaje del aparato

Cuando desembale el aparato, asegúrese de que los siguientes elementos están presentes en el paquete:

- |   |  |
|---|--|
| 1 x Reproductor de DVD portátil   | 1 x Adaptador para conexión al automóvil |
| 1 x Mando a distancia (con una pila de litio de tipo CR2025 instalada en su interior) | 1 x Par de auriculares                   |
| 1 x Adaptador de corriente  | 1 x Manual de instrucciones              |

**¡ADVERTENCIA!** Todos los elementos utilizados para el embalaje, como por ejemplo cintas, recubrimientos plásticos, ataduras metálicas y etiquetas no forman parte del aparato y deberán desecharse.

## Descripción del reproductor de DVD portátil

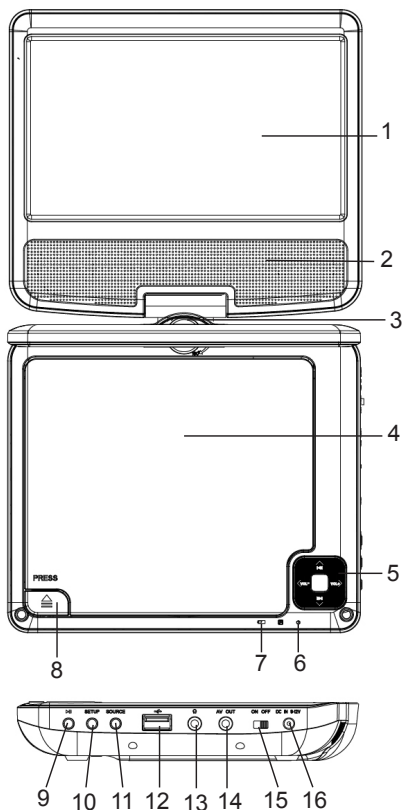

1. Pantalla TFT LCD
2. Altavoces
3. Conexión giratoria de la pantalla
4. Compartimiento del disco
5. Botones ARRIBA ▲ / ANTERIOR  
◀◀, ABAJO ▼ / SIGUIENTE ▶▶  
, A LA IZQUIERDA ◀ / VOL-, A LA  
DERECHA ▶ / VOL+
6. Testigo LED de encendido
7. Indicador de carga
8. Botón apertura de puerta de DVD ▲  
PRESS
9. Botón de Reproducción / Pausa ▶||
10. Botón SETUP (CONFIGURACIÓN)
11. Botón SOURCE (FUENTE)
12. Puerto USB
13. Conector de salida para auriculares
14. Toma AV OUT
15. Interruptor ON/OFF (ENCENDIDO/  
APAGADO)
16. Toma DC IN 9-12V ---



## Mando a distancia

1. SOURCE (Fuente): DVD/USB.
2. MUTE (Desactivación del sonido)
3. BOTONES NUMÉRICOS (0 a 9)
4. DISPLAY (Visualización)
5. BOTÓN 10+: Se utiliza para seleccionar números de pista equivalentes o superiores a 10; para ello, pulse primero el botón 10+. Por ejemplo, para seleccionar la pista n.º 12, pulse primero el botón 10+, seguido del botón 2.
6. MENU/PBC (MENÚ/Modo PBC): Permite volver al menú principal del disco DVD (en modo de DVD). Permite activar o desactivar la función PBC para seleccionar distintos elementos del disco (en modo de VCD).
7. AUDIO
8. REPRODUCCIÓN/PAUSA
9. PARADA
10. MODE (Modo): Permite ajustar los parámetros de la pantalla LCD (brillo, contraste y saturación).
11. VOL +
12. Salto hacia delante.
13. Salto hacia atrás
14. Botón de avance
15. Botón de retroceso
16. STEP (Avance por fotogramas)
17. SEARCH (Búsqueda)
18. SUBTITLE (Subtítulos)
19. ANGLE (Ángulo de escena)
20. TITLE (Título)
21. ENTER (Confirmar):
22. SETUP (Configuración): Permite acceder al menú de configuración.
23. VOL -
24. REPEAT (Repetición): Pulse el botón "REPEAT" durante la reproducción para seleccionar el modo de repetición deseado.
  - Para discos DVD: podrá seleccionar entre repetir capítulo, título o desactivar esta función (chapter/title/off).
  - Para discos CD/VCD: podrá seleccionar entre repetir una, todo o desactivar esta función (single/all/off).
  - Para discos MP3: podrá seleccionar entre repetir un archivo/pista, carpeta o desactivar esta función (single/folder/off).
25. SLOW (Reproducción lenta): Pulse reiteradamente el botón "Slow" para iniciar la reproducción a cámara lenta y alternar entre las diferentes velocidades disponibles. Las velocidades de reproducción disponibles son: 1/2, 1/4, 1/8, 1/16 y normal.
26. PROGRAM (Programación)
27. ZOOM (Nivel de ampliación)

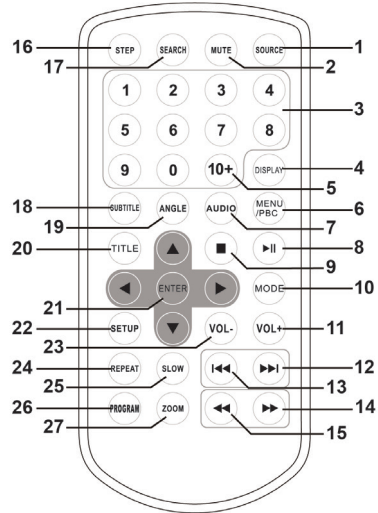

**Información relacionada con las pilas**

La primera vez que vaya a utilizar el mando a distancia, retire la lengüeta de protección de la pila situada en la parte trasera del mando.

**Sustitución de la pila**

1. Abra la tapa del compartimento de la pila desplazando hacia la derecha el interruptor de desbloqueo y, a continuación, deslice el soporte de la pila para extraerlo del mando.
2. De estar instalada, retire del aparato la pila agotada e instale una pila nueva de litio de 3 V  $\text{---}$  de tipo botón, referencia CR2025 (incluida) de la manera indicada en la ilustración.
3. A continuación, deslice hacia dentro la tapa de la pila hasta encajarla firmemente en su sitio. Sonará un chasquido para indicar que la tapa ha encajado correctamente.

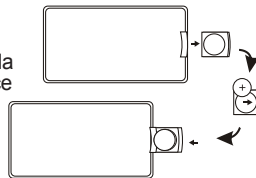

No se deben intentar cargar aquellas pilas que no sean recargables. Las pilas recargables deberán retirarse del producto antes de cargarlas. Las pilas recargables deberán recargarse únicamente bajo la supervisión de un adulto. No deberán mezclarse diferentes tipos de pilas, ni tampoco pilas nuevas con otras usadas. Utilice únicamente pilas del mismo tipo o equivalentes a las recomendadas. Inserte las pilas observando la polaridad correcta. Deberán retirarse del producto las pilas agotadas. No cortocircuite los terminales de alimentación. No arroje las pilas al fuego. Retire las pilas del producto si no va a utilizarlo durante periodos prolongados. Deberá evitarse exponer las pilas a temperaturas excesivamente elevadas tales como las generadas por la acción de los rayos del sol o de las llamas.

**¡ADVERTENCIA!** Las descargas electrostáticas o interferencias de una frecuencia suficientemente fuerte podrán provocar el funcionamiento anormal del aparato o la pérdida de los datos almacenados en su memoria. En caso de observarse algún funcionamiento anormal del aparato, retire y vuelva a instalar las pilas.

**¡ADVERTENCIA!**

Existe riesgo de explosión si la pila se coloca de forma incorrecta al reemplazarse. Sustituya la pila por una idéntica o de tipo equivalente únicamente.

No ingerir la pila. Peligro de quemaduras químicas.

El mando a distancia incluido en este producto contiene una pila de botón. Si alguien se traga la pila de botón, esta puede provocar quemaduras internas graves en solo 2 horas y puede llegar a provocar la muerte.

Mantenga las pilas nuevas y usadas fuera del alcance de los niños.

Si el compartimento de las pilas no se cierra correctamente, deje de utilizar el producto y manténgalo alejado del alcance de los niños.

En caso de dudas sobre si la pila ha sido tragada o introducida en el cuerpo de alguien, consulte inmediatamente con un médico.

**La presencia de corrosión, óxido, fuga de ácido de las pilas o cualquier otro defecto ácido progresivo de este tipo invalidará automáticamente la garantía proporcionada con el producto.**

**Utilización del mando a distancia**

- El alcance efectivo entre el mando a distancia y el sensor de captación de señal del reproductor de DVD es de tres metros.
- Cuando los rayos del sol o la luz procedente de una bombilla, fluorescente o cualquier otro tipo de luz intensa incidan sobre el sensor de captación de señal del aparato, es posible que el mando a distancia no funcione correctamente.
- Cuando la pila esté descargada, la distancia de funcionamiento del mando a distancia se verá reducida de manera notable y, por lo tanto, será necesario sustituir la pila.



## Cómo cargar la pila de litio incorporada

Su reproductor de DVD lleva integrado una pila de litio recargable.

**Asegúrese de cargar totalmente la pila antes de usar el aparato por primera vez.**

1. Enchufe el conector del adaptador de corriente o adaptador para automóviles en su entrada correspondiente del reproductor de DVD y conecte el enchufe a una toma de corriente mural. Al encender el aparato, el indicador de encendido se iluminará en azul.
2. Una vez conectado el aparato al adaptador de corriente o adaptador para automóviles, se iniciará la carga de la pila de rojo.
3. Mientras la pila esté cargando, el testigo de carga de la pila parpadeará en rojo.
4. Una vez que la pila esté totalmente cargada, el testigo se iluminará en verde.

### TIEMPO DE CARGA/TIEMPO DE REPRODUCCIÓN

Tiempo de carga	Tiempo de reproducción
Aprox. 3 a 4 horas	Aprox. 2.5 horas

**Nota:**

- El tiempo de reproducción podrá variar en función de cómo se utilice el reproductor de DVD.
- Utilice únicamente el adaptador de corriente suministrado con el reproductor de DVD. No utilice ningún otro adaptador.
- La toma de corriente deberá estar instalada cerca del aparato y estar fácilmente accesible durante su utilización.

**¡ADVERTENCIA!** Las descargas electrostáticas o interferencias de una frecuencia suficientemente fuerte podrán provocar el funcionamiento anormal del aparato o la pérdida de los datos almacenados en su memoria. En caso de observarse algún funcionamiento anormal, desenchufe del suministro eléctrico el adaptador de corriente y vuelva a enchufarlo.

**¡ADVERTENCIA!** Existe riesgo de explosión si la pila se coloca de forma incorrecta al reemplazarse. Sustituya la pila por una idéntica o de tipo equivalente únicamente (Para instrucciones de servicio únicamente; la pila no debe ser sustituida por el USUARIO).

### Conexión a la red eléctrica

Utilice el adaptador de corriente (110 – 240 VCA, 50/60 Hz) o el adaptador para automóviles para conectar el reproductor de DVD portátil a una toma de corriente mural, o bien a la toma del encendedor de un automóvil. Asegúrese de que la pila del mando a distancia ha sido instalada de la manera indicada en la sección correspondiente al Mando a distancia.

### Conexión de los auriculares

El lateral derecho del aparato cuenta con una salida para auriculares de tipo estándar. Cuando se conecten los auriculares, se desactivará automáticamente el sonido de los altavoces.

**¡PRECAUCIÓN!** La utilización del aparato a un nivel de volumen excesivo (especialmente cuando se utilizan auriculares) podrá dañar su capacidad auditiva. Por este motivo, asegúrese de bajar el volumen del aparato antes de conectar los auriculares.

**Nota:**

- Asegúrese de apagar el reproductor de DVD antes de efectuar conexiones en el mismo.
- Antes de utilizar el aparato por primera vez, asegúrese de retirar la etiqueta estática de la pantalla LCD.



## Tipos de discos

DVD		Audio y Vídeo
CD AUDIO		Audio
CD-R		Audio o Vídeo
CD-RW		Audio o Vídeo
DVD-R		Audio o Vídeo
DVD+R		Audio o Vídeo
DVD-RW		Audio o Vídeo
DVD+RW		Audio o Vídeo

**Nota:**

- El reproductor de DVD portátil es compatible con discos en formato JPEG.
- El aparato sólo reconocerá aquellos discos que estén correctamente grabados.

## Información sobre la gestión de regiones geográficas

Este reproductor de DVD ha sido diseñado y fabricado para responder en función a la información sobre gestión de regiones geográficas grabada en los discos DVD. Si el código de región geográfica de cierto disco DVD no coincide con el código para que el que este reproductor de DVD ha sido diseñado, el aparato no podrá reproducir dicho disco.

El código de región geográfica estipulado para este reproductor de DVD es el (correspondiente a Japón, Europa, Sudáfrica y Oriente Medio).





## Funciones de los diferentes botones

**NOTA IMPORTANTE:** las funciones descritas a continuación estarán mayormente disponibles para discos DVD a menos que se especifique lo contrario; es decir, para CD de audio. Los mensajes que se muestran en la pantalla y las funciones disponibles podrán ser diferentes para otros tipos de discos.

### Reproducción/Parada

1. Desplace el botón de encendido hasta la posición "ON" (encendido) y abra la tapa del reproductor de DVD.
2. Pulse el botón de apertura (▲) del reproductor para que se abra la bandeja de inserción de discos.
3. Sostenga el disco por sus bordes, procurando no tocar ninguna de sus caras y colóquelo en la bandeja de inserción con su cara impresa orientada hacia arriba (en el caso de un DVD de doble cara, coloque el disco con la etiqueta A/1 orientada hacia arriba).
4. Cierre la bandeja y el disco se cargará de forma automática.  
Si el disco introducido es un DVD, la pantalla mostrará la página de Menú o de Título. Utilice los botones de desplazamiento ▲ / ▼ / ◀ / ▶ del mando a distancia o los situados en el aparato para seleccionar la opción deseada y, a continuación, pulse el botón de Reproducción ▶▶ o bien el botón ENTER para confirmar su selección.
  - Si por el contrario se trata de un CD, se reproducirá automáticamente la primera pista del mismo.
  - En el caso de un CD que incluya archivos guardados en carpetas, utilice los botones de desplazamiento del mando de control para seleccionar una carpeta o ciertos archivos y, a continuación, pulse el botón ENTER para seleccionar y abrir los elementos seleccionados.
5. Pulse el botón de Parada ■ si desea detener la reproducción del disco. Podrá reanudar la reproducción pulsando el botón de Reproducción ▶▶. La reproducción se reanudará desde el mismo punto en que se detuvo tras haber pulsado el botón de Parada ■.
6. Pulse dos veces el botón de Parada ■ para cancelar la función de reanudación y detener totalmente la reproducción del disco.

### Volumen

Presione el botón VOL+ o VOL- para aumentar o disminuir el volumen.

### Pausa

1. Pulse el botón ▶▶ para causar la reproducción del DVD o CD.
2. Pulse de nuevo el botón ▶▶ para reanudar la reproducción.

### Anterior ◀◀ / Siguiente ▶▶

Durante la reproducción, pulse el botón ◀◀ para volver al principio del capítulo o de la pista anterior. De manera alternativa, pulse el botón ▶▶ para volver al principio del capítulo o de la pista siguiente.

### Búsqueda hacia delante ▶▶ / hacia atrás ◀◀

Pulse el botón ▶▶ para efectuar una búsqueda hacia delante, o bien el botón ◀◀ para efectuar una búsqueda hacia atrás en el disco introducido en el aparato. Pulse reiteradamente cualquiera de estos botones durante la reproducción para cambiar la velocidad de búsqueda conforme a la secuencia siguiente: 2X, 4X, 8X, 16X, 32X y de vuelta a la velocidad de reproducción normal.

**Nota:** pulse el botón ▶▶ o el botón ENTER en cualquier momento para volver a la velocidad normal.

### Desactivación del sonido

Pulse el botón "MUTE" para desactivar el sonido del reproductor. Vuelva a pulsar el botón "MUTE" para reactivar el sonido.



## Funciones complementarias

### Menú de DVD

Durante la reproducción de un DVD, pulse el botón de selección de MENU en el reproductor, o bien el botón de selección de MENU en el mando a distancia para acceder al menú principal de DVD. Utilice los botones de desplazamiento para seleccionar la opción deseada y, a continuación, pulse el botón ENTER para confirmar su selección.

### Subtítulo

Pulse reiteradamente el botón "SUBTITLE" (subtítulo) para activar y cambiar el idioma del subtítulo que se muestra en la pantalla.

**Nota:** el número de subtítulos disponibles dependerá del DVD.

### Audio

- Durante la reproducción de un DVD, pulse el botón "AUDIO" para cambiar el idioma de audio del DVD (siempre que esta función esté disponible en el disco). Pulse reiteradamente el botón "AUDIO" para cambiar el idioma.
- Durante la reproducción de un CD / VCD, pulse reiteradamente el botón "AUDIO" para alternar la salida del sonido entre los modos "Estéreo", "Izquierdo" o "Derecho".

### Búsqueda

Mediante esta función, podrá saltar hasta una sección determinada de la reproducción del disco, o bien hasta una pista, capítulo, o título determinados.

1. Pulse el botón SEARCH para acceder al modo de búsqueda.
2. Pulse el botón ◀ y ▶ para seleccionar el criterio de búsqueda entre las siguientes opciones:
  - DVD: un título, capítulo o intervalo temporal específico de un título.
  - CD: una pista, un intervalo temporal específico de una pista o un intervalo temporal específico del disco.
3. Utilice los botones numéricos para introducir el número de capítulo, título, pista o intervalo de reproducción deseado.
4. El reproductor saltará inmediatamente a la ubicación seleccionada.

### Título

Presione el botón TITLE (TÍTULO) para volver al menú de títulos del DVD.

### Pantalla

Presione el botón DISPLAY (PANTALLA) para que aparezca la hora y la información sobre el estado del aparato en pantalla (tiempo transcurrido, títulos restantes, tiempo transcurrido del episodio, episodios restantes...) en los discos que poseen esta opción. Pulse reiteradamente este botón para ocultar la información.

### Función ZOOM (ampliación)

Pulse reiteradamente el botón "ZOOM" para seleccionar entre los diferentes niveles de ampliación (2 - 4 y 1/2 - 1/4), o bien para desactivar esta función.

**Nota:** Utilice la tecla ZOOM para agrandar o reducir las imágenes. Pulse ◀◀ para agrandarlas. Pulse ▶▶ para reducir las. Utilice las teclas direccionales para moverse por la imagen.

### Ángulo

1. Si un disco DVD posee la opción de reproducción con ángulos múltiples, se puede seleccionar su visualización.
2. Durante la reproducción, presione el botón ANGLE repetidamente para seleccionar el ángulo de visualización deseado.

**Nota:** El número de ángulos de visualización depende del disco.





### Reproducción fotograma a fotograma

1. Presione el botón STEP una vez para pausar el vídeo. Presione este botón de nuevo para mover un fotograma hacia arriba. (El video se encuentra en todo momento en el modo de pausa.)
2. Pulse **▶||** para reanudar la reproducción.

### Programación

Esta función se utiliza para programar la secuencia de reproducción:

1. Pulse el botón de promoción "PROGRAM".
2. Utilice los botones numéricos para introducir el número correspondiente al título y capítulo de un DVD, o tan sólo el capítulo en el caso de un disco VCD o CD de audio.
3. Utilice los botones de desplazamiento para acceder al parámetro siguiente.
4. Seleccione "REPRODUCIR" para iniciar la reproducción conforme a la secuencia programada y pulse el botón ENTER para confirmar su selección.

**Nota:** Si selecciona 'Borrar programa', el reproductor seguirá el orden de reproducción del disco.

## Menú de CONFIGURACIÓN

Pulse el botón de configuración (Setup). La pantalla mostrará el menú de configuración. Utilice los botones de desplazamiento direccional para seleccionar el parámetro deseado. Una vez que haya configurado los parámetros, vuelva a pulsar el botón de configuración (Setup) para regresar al modo de visualización normal.

Podrán modificarse los siguientes parámetros del menú:

**Parámetros generales:** permite seleccionar la página de parámetros generales del menú.

**AUDIO:** permite seleccionar la página de parámetros de audio del menú.

**VÍDEO:** permite seleccionar la página de parámetros de vídeo del menú.

**Preferencias:** permite seleccionar la página de preferencias del menú.

**Contraseña:** permite seleccionar la página de contraseña del menú.

## Configuración General

### Formato de pantalla

Permite seleccionar la proporción de pantalla de la imagen reproducida entre los siguientes formatos:

- **4:3 Formato panorámico:** se utiliza cuando se posee un televisor normal y se desea que ambos lados de la imagen aparezcan recortados o bien se desea formatear la imagen para que quepa en la pantalla de televisión.
- **4:3 Formato tipo buzón:** se utiliza cuando se posee un televisor normal. En este caso, la pantalla del televisor mostrará una imagen en pantalla ancha con barras negras horizontales en la parte superior e inferior de la pantalla.
- **16:9:** visualización en modo de pantalla ancha.
- Reducción de anchura: configura la proporción de pantalla a 4:3.

### Ángulo de escena

Muestra información sobre el ángulo de escena actualmente seleccionado en la esquina derecha de la pantalla TFT; siempre y cuando dicha opción esté incluida en el disco.



**Idioma de visualización en pantalla**

Esta opción le permite seleccionar sus parámetros de idioma preferidos.

**Subtítulos codificados**

Se trata de datos ocultos que se incluyen en la señal de vídeo de algunos discos. Antes de seleccionar esta función, asegúrese de que el disco incluye subtítulos codificados y de que su televisor es compatible con dicha función.

**Salvapantallas**

Esta función se utiliza para activar o desactivar el salvapantallas.

**Modo de espera automático**

Esta función se utiliza para permitir que el aparato regrese automáticamente al modo de espera al cabo de 3 o 4 horas.

$\frac{3}{4}$  Horas: El aparato pasará automáticamente al modo de espera al cabo de 3 o 4 horas de no detectar acción alguna por parte del usuario.

OFF (desactivado): esta opción desactiva la función de modo de espera automático, por lo cual el aparato permanecerá "encendido" incluso si no detecta actividad alguna por parte del usuario.

**Configuración de vídeo**

Brillo, Contraste, Tonalidad cromática y Saturación: estos son los parámetros que pueden modificarse para ajustar la calidad de vídeo.

**Página de preferencias****TIPO DE TELEVISIÓN**

Permite seleccionar el sistema cromático correspondiente a su televisor cuando se están utilizando las salidas de audio/vídeo. Este reproductor de DVD es compatible con los sistemas NTSC y PAL.

- **PAL**: seleccione esta opción si el televisor conectado al reproductor utiliza el sistema PAL. Esta acción modificará la señal de vídeo proporcionada por un disco NTSC y la emitirá en formato PAL.

- **NTSC**: seleccione esta opción si el televisor conectado al reproductor utiliza el sistema NTSC. Esta acción modificará la señal de vídeo proporcionada por un disco PAL y la emitirá en formato NTSC.

- **Auto**: modifica automáticamente la señal de vídeo proporcionada en función del formato de disco reproducido.

**AUDIO**

Permite seleccionar un idioma de audio (de haber algún otro disponible).

**subtítulos**

permite seleccionar un idioma para los subtítulos (de haber alguno disponible).

**Menú del disco**

Permite seleccionar un idioma para el menú del disco (de haber algún otro disponible).



### Control parental

Algunos discos DVD pueden tener asignado un nivel de control parental a la totalidad del disco o únicamente a ciertas escenas de este. Dicha característica le permite establecer un nivel de restricción de visualización. Los niveles de clasificación varían del 1 al 8 y son diferentes en función de cada país. Si lo desea, podrá restringir la reproducción de ciertos discos que no son adecuados para sus hijos o bien hacer que algunos discos reproduzcan escenas alternativas.

### Parámetros predeterminados

Esta opción le permite restablecer los parámetros originales de fábrica.

## Página de configuración de contraseña

### Modo de contraseña

Permite activar o desactivar (On / Off) el modo de contraseña. De estar desactivado, no será necesario utilizar contraseña alguna para modificar el nivel de control parental.

### Contraseña en uso

Introduzca la contraseña EN USO, (la contraseña configurada por defecto es 1369) y el puntero saltará automáticamente a la casilla de introducción de nueva contraseña (New Password).

### Nueva contraseña

Introduzca la NUEVA contraseña que desee. Introduzca 4 cifras utilizando los botones numéricos del mando a distancia. El puntero saltará automáticamente a la casilla de confirmación de contraseña (Confirm Password).

### CONFIRM PASSWORD (Confirmar contraseña)

Confirme la NUEVA contraseña seleccionada, volviéndola a introducir. Si la contraseña de confirmación introducida es distinta a la que se incluye en la casilla de nueva contraseña, el puntero permanecerá en esta casilla. Una vez que se ha vuelto a introducir la nueva contraseña correcta a modo de confirmación, el puntero saltará automáticamente a la indicación "OK" (aceptar).

**NOTA:** Al modificar la contraseña, se cambiará también el código de control parental y de bloqueo de disco. La contraseña configurada por defecto (1369) seguirá siendo válida incluso si se ha modificado cualquier contraseña.

## CD de fotos

### CD de fotos

1. Inserte un CD de fotos en la bandeja del reproductor. Use los botones direccionales para seleccionar 'JPEG' y presione el botón ENTER para confirmar la selección.
2. Utilice los botones de desplazamiento ▲ / ▼ para seleccionar una carpeta y, a continuación, pulse el botón ENTER para comenzar a explorar los archivos contenidos en la misma.
3. Utilice los botones de desplazamiento ▲ / ▼ para seleccionar una fotografía y, a continuación, pulse el botón ENTER para iniciar una presentación de diapositivas con las imágenes seleccionadas.
4. Pulse el botón ►|| para pausar y/o reanudar la presentación de diapositivas.
5. Pulse el botón ►► o ◀◀ en el mando a distancia para pasar a la siguiente fotografía o volver a la fotografía anterior.
6. Utilice los botones desplazamiento para voltear o girar las fotografías.
7. Para ver las fotos guardadas en su CD en el modo miniatura, pulse la tecla ■ durante la visualización en el modo diapositiva. Utilice las teclas direccionales para navegar por las fotos y las opciones del fondo de la pantalla.

**Nota:** Durante la presentación de diapositivas:

- Si lo desea, podrá utilizar los botones numéricos para introducir directamente el número correspondiente a una foto. En el caso de números superiores a 10; p. ej. 12, pulse el botón 10+ y, seguidamente, el número 2. Asimismo, podrá pulsar en cualquier momento el botón ■ para volver a la lista de fotografías.
- Presione el botón de ZOOM para aumentar o disminuir el tamaño de la imagen. Luego, presione uno de los botones de dirección justo después de haber presionado ZOOM para desplazar la imagen aumentada o disminuida hacia otra área. Pulse las teclas ◀◀ / ►► para volver al modo diapositiva.

## Tarjetas de memoria USB

1. Inserte el USB en el puerto para USB.
2. Pulse la tecla SOURCE y utilice las teclas direccionales para seleccionar entre la fuente multimedia del DVD o del dispositivo USB.
3. Presione la tecla ENTER para confirmar su selección.
4. Use los botones direccionales para seleccionar 'Audio', 'JPEG', 'Video' y presione ENTER para confirmar la selección.
5. Si el reproductor comienza a reproducir automáticamente los archivos de Vídeo, Audio o Fotos, pulse el botón de Parada ■ para que se muestre el menú de archivos y seleccionar los archivos que desee reproducir.
6. Para cualquier otra función, consulte las instrucciones proporcionadas anteriormente en este manual referentes a la reproducción de archivos de DVD, Audio Foto.

## Especificaciones

### DATOS GENERALES

Alimentación eléctrica

100 – 240 VCA, 50/60 Hz

9 VCC  $\overline{\text{---}}$  1,0V

< 10 W

Consumo eléctrico

Pila de ión de litio incorporada

Pila de litio: 7,4 V/1200mAh

Dimensiones externas (largo x ancho x alto)

175 x 160 x 40 mm

Tamaño de la pantalla

179 mm (7 pulgadas)

Peso

576g

Posición de funcionamiento

Horizontal

Nivel de humedad ambiente en funcionamiento

del 5 a 90%

### SISTEMA

Láser

Láser semiconductor de una longitud

de onda de 650 nm



Sistema de señales

Relación señal/ruido  
Espectro dinámico  
Respuesta en frecuencia

PAL/NTSC (Solo conectores SALIDA ANALÓGICA)  
Superior a 80 db  
Superior a 85 db (DVD/CD)  
20Hz a 20kHz (1 dB)

#### SALIDA DE SEÑAL

Vídeo compuesto  
Salida de audio (analógica)

1 Vp-p (75 Ω)  
1.2 Vrms (1 KHz, 0 dB)

#### ADAPTADOR DE CORRIENTE (EUROPLUG)

Entrada  
Salida

100 – 240 VCA ~ 50/60 Hz  
9 VCC  $\overline{\text{---}}$  1000mA

#### ADAPTADOR DE CORRIENTE (British standard plug)

Entrada  
Salida  
Eficiencia activa promedio  
Eficiencia a baja carga  
Consumo de energía sin condiciones de carga  
Modelo

100 – 240 VCA ~ 50/60 Hz  
DC 9,0 VCC  $\overline{\text{---}}$  1.0A 9.0W  
83.2%  
81.6%  
0.04W  
A04-0901000UK

### Guía de resolución de problemas

Problema	Solución
El reproductor no se enciende.	<ul style="list-style-type: none"> <li>- Compruebe la conexión de alimentación eléctrica.</li> <li>- Es posible que la pila esté agotada. Recargue la pila.</li> </ul>
No hay imagen en la pantalla.	<ul style="list-style-type: none"> <li>- Compruebe el nivel de carga de la pila.</li> </ul>
No hay sonido.	<ul style="list-style-type: none"> <li>- Si el reproductor está conectado a otro dispositivo (televisor o amplificador de audio), compruebe las conexiones correspondientes.</li> <li>- Asegúrese de que los dispositivos conectados funcionan correctamente.</li> <li>- Compruebe el volumen del aparato.</li> </ul>
El reproductor no consigue reproducir el disco insertado.	<ul style="list-style-type: none"> <li>- Asegúrese de que el disco está insertado correctamente.</li> <li>- Limpie el disco.</li> </ul>
El mando a distancia no funciona correctamente, o bien el reproductor no responde correctamente a las señales del mando a distancia.	<ul style="list-style-type: none"> <li>- Asegúrese de que no hay obstáculos entre el mando a distancia y el sensor de recepción situado en el reproductor.</li> <li>- Asegúrese de dirigir correctamente el mando a distancia hacia el sensor de captación de señal situado en el panel frontal del reproductor.</li> <li>- Compruebe la pila del mando a distancia y sustitúyala de ser necesario.</li> <li>- Asegúrese de utilizar el mando a distancia desde menos de tres metros del sensor de captación de señal del reproductor.</li> </ul>
La pantalla muestra una imagen de baja calidad.	<ul style="list-style-type: none"> <li>- Compruebe que el disco no esté sucio ni arañado.</li> <li>- Apague el reproductor, espere 10 segundos y vuelva a encenderlo.</li> </ul>
Los botones del reproductor no funcionan correctamente.	<ul style="list-style-type: none"> <li>- Las subidas de tensión u otros fenómenos eléctricos pueden causar el funcionamiento anormal del aparato. Apague el reproductor, espere diez segundos y vuelva a encenderlo.</li> </ul>



## Mantenimiento

Para evitar riesgos de incendio o electrocución, desconecte el aparato del suministro eléctrico mientras procede a su limpieza. El acabado de su aparato puede limpiarse con una bayeta, de la misma manera utilizada para limpiar sus otros muebles. Para limpiar el exterior del aparato, utilice un paño limpio y suave, ligeramente humedecido con agua clara y tibia. Tenga cuidado al limpiar los elementos de plástico del aparato. Si lo desea, podrá utilizar un tipo de jabón suave y un paño humedecido para limpiar el panel frontal.

## Garantía

Este producto está cubierto por una garantía de 2 años, exceptuando la batería interna, que está cubierta por una garantía de 6 meses.

Para efectuar cualquier reclamación en garantía o solicitud de reparación posventa, le rogamos que se ponga en contacto con su distribuidor y le presente un comprobante válido de compra. Nuestra garantía cubre aquellos defectos de material o mano de obra que sean imputables al fabricante, a excepción de todo aquel deterioro que se produzca como consecuencia de la no observación de las indicaciones señaladas en el manual de instrucciones o de toda intervención improcedente en el aparato (como por ejemplo, desmontaje, exposición al calor o humedad, etc.). Se recomienda conservar el embalaje para poder utilizarlo como referencia futura.

En nuestro continuo afán de optimización de servicios, podremos implementar modificaciones en los colores y detalles del producto mostrado en el embalaje.

**NOTA:** por favor conserve este manual de instrucciones, ya que contiene informaciones importantes.

Referencia: DVDP6series

Diseñado y desarrollado en Europa - Fabricado en China

©LEXIBOOK®

### España

Para servicio postventa, entre en contacto con nuestros equipos:

**savcomfr@lexibook.com**

[www.lexibook.com](http://www.lexibook.com)

**¡ADVERTENCIA!** La utilización prolongada de este aparato a un nivel de volumen excesivo podría dañar la capacidad auditiva del usuario.



Este producto no es un juguete.



Para evitar posibles daños al oído, no escuche el aparato a un volumen alto por largos periodos de tiempo. Mantenga su reproductor a un nivel de volumen bajo o apáguelo al terminar de usarlo.

Lea y entienda completamente el manual antes de usar el producto.



#### Precauciones para la protección del medioambiente

¡Al final de su vida útil, los aparatos eléctricos pueden reciclarse y no deberán desecharse junto con los desperdicios domésticos! Le rogamos que apoye activamente la conservación de los recursos naturales y contribuya a la protección del medioambiente desechando este aparato eléctrico en un centro de reciclaje autorizado (si lo hay) al final de su vida útil.





## Instruções de segurança



CUIDADO  
ISCO DE CHOQUE ELÉCTRICO  
NÃO ABRIR



**CUIDADO:** PARA EVITAR O RISCO DE CHOQUES ELÉCTRICOS, NÃO RETIRE A COBERTURA DO APARELHO (NEM A PARTE TRASEIRA). OS ELEMENTOS INTERNOS NÃO SÃO REPARÁVEIS PELO UTILIZADOR. A REPARAÇÃO DEVE SER FEITA POR PESSOAL QUALIFICADO.

Os símbolos na parte traseira do aparelho significam o seguinte:



**VOLTAGEM PERIGOSA:**

O trovão com uma seta dentro de um triângulo equilátero serve para avisar o utilizador da presença de “voltagem perigosa” sem isolamento dentro da estrutura do produto, que pode ser de magnitude suficiente para constituir risco de choque eléctrico para as pessoas.



**ATENÇÃO:**

O ponto de exclamação dentro de um triângulo equilátero serve para avisar o utilizador da presença de instruções importantes de funcionamento e de manutenção (reparação) na literatura que acompanha a unidade.

**AVISO:**

- Para reduzir o risco de fogo ou choque eléctrico, não exponha este aparelho à chuva ou humidade.
- O aparelho não deve ser exposto a pingos ou borrifos e não coloque objectos cheios de água, como vasos, em cima do produto.
- A ficha da alimentação é usada para desligar o aparelho. Esta deverá permanecer pronta a ser utilizada.
- De modo a desligar o aparelho completamente da alimentação, retire completamente a ficha da tomada.

**PERIGO SEGURANÇA DO LASER**



Esta unidade utiliza um sistema de laser óptico no mecanismo do CD, criado para protecções incorporadas. Não tente desmontar. Para proceder à reparação, consulte pessoal qualificado. A exposição a este raio laser invisível pode ser nociva para o olho humano.

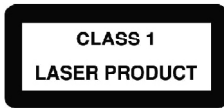

ESTE É UM PRODUTO LASER DE CLASSE 1. A UTILIZAÇÃO DE CONTROLOS, AJUSTES OU PROCEDIMENTOS PARA ALÉM DOS ESPECIFICADOS AQUI PODE DAR ORIGEM À EXPOSIÇÃO NOCIVA DO RAIOS LASER.

Existe radiação invisível do laser quando abre, ou se o sistema de fecho estiver danificado. Evite a exposição directa ao raio laser.

Fabricado sob licença da Dolby Laboratories 'Dolby'. 'Pro Logic' e o símbolo do duplo D são marcas comerciais da Dolby Laboratories. Trabalhos confidenciais não publicados. © 1992-1997 Dolby Laboratories, Inc. Todos os direitos reservados.



Este produto incorpora tecnologia de protecção contra cópia protegida pelas patentes americanas e estrangeiras, incluindo números de patentes 5,315,448 e 6,836,549, e outros direitos de propriedade intelectual. O uso da tecnologia de protecção contra cópias da Macrovision no produto tem de ser autorizado pela Macrovision. É proibida engenharia reversa ou desmontagem.

## Instruções importantes de segurança

1. Leia estas instruções.
2. Guarde estas instruções.
3. Siga todos os avisos.
4. Siga todas as instruções.
5. Não use este aparelho perto da água.
6. Limpe apenas com um pano seco.
7. Não bloqueie quaisquer aberturas de ventilação. Instale de acordo com as instruções do fabricante.
8. Não instale perto de fontes de calor, como radiadores, registadores de calor, fornos ou outros aparelhos (incluindo amplificadores) que produzam calor.
9. Não danifique os dispositivos de segurança da ficha polarizada ou com ligação à terra. Uma ficha polarizada tem dois dentes com um mais largo do que o outro. Uma ficha com ligação à terra tem dois dentes e um terceiro com ligação à terra. O dente mais largo é fornecido para sua segurança. Se a ficha fornecida não entrar na sua tomada, consulte um electricista, para que este substitua a tomada obsoleta.
10. Proteja o fio da alimentação de pisadelas ou dobras, especialmente na ficha, de receptáculos e do ponto onde sai do aparelho.
11. Use apenas acessórios especificados pelo fabricante.
12. Desligue este aparelho da alimentação durante trovoadas ou quando não o usar durante longos períodos de tempo.
13. Consulte um técnico qualificado para proceder à reparação. Tem de proceder à reparação quando a unidade for danificada de algum modo, como o seguinte: Se o fio ou a ficha da alimentação forem danificados, se entrar líquido ou caírem objectos em cima da unidade e/ou se a unidade for exposta à chuva ou humidade, não funcionar normalmente, se o seu desempenho for alterado ou se deixar cair a unidade.
14. Não sobrecarregue a tomada. Use apenas a fonte de alimentação indicada.
15. Use apenas peças sobresselentes especificadas pelo fabricante.
16. No final de cada reparação neste produto, peça ao técnico que efectue as verificações de segurança.
17. O produto não pode ser usado se tiver sido exposto à chuva ou salpicos, ou colocado dentro de líquidos.
18. Se tiver problemas com o adaptador DC do carro, verifique o fusível e, se necessário, mude-o (2A). Substitua sempre o fusível por um do mesmo tipo e taxa. Se o fusível fundir, verifique todas as ligações e inspeccione o fio quanto a danos. Se o fusível fundir repetidamente, leve o adaptador para o carro ao seu revendedor local. Não substitua o fusível por um com uma taxa mais elevada, pois isso pode danificar o leitor.
19. Mantenha uma distância mínima em redor do aparelho, para uma ventilação suficiente.
20. Convém que a ventilação não seja perturbada pela obstrução das aberturas de ventilação por objetos como jornais, toalhas, cortinas, etc.
21. Convém que não coloque em cima do aparelho fontes de chamas se protecção, como velas acesas.
22. O aparelho destina-se a ser utilizado num clima temperado e/ou tropical.
23. As pilhas devem ser eliminadas de modo adequado. Coloque-as em contentores de recolha previstos para este efeito, de modo a proteger o ambiente.
24. O aparelho não deve ser exposto a gotas ou salpicos de água. Não coloque nenhum objeto cheio de líquido, como vasos, em cima do aparelho.





## Instalação

### Retirar o aparelho da caixa

Quando retirar o aparelho da caixa, certifique-se de que os seguintes elementos se encontram incluídos:

1 x Leitor de DVD portátil	1 x Adaptador para o carro
1 x Telecomando (Pilha de lítio CR2025 já no interior)	1 x Auscultadores
1 x Adaptador AC/DC	1 x Manual de instruções

**AVISO:** Todos os materiais de empacotamento, como fita, películas de plástico, arames e etiquetas não fazem parte da unidade e devem ser eliminados.

## Descrição do leitor de DVD portátil

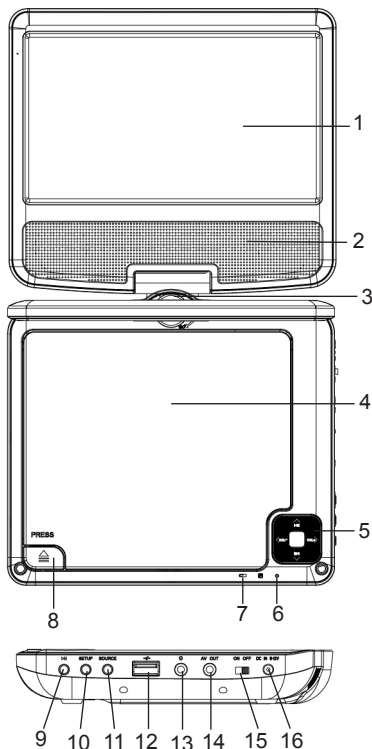

1. Ecrã TFT LCD
2. Altifalantes
3. Suporte giratório do ecrã
4. Compartimento do disco
5. Botões PARA CIMA ▲ /ANTERIOR  
◀◀, PARA BAIXO ▼ /SEGUINTE ►►,  
ESQUERDA ◀ /VOL-, DIREITA ▶ /VOL+
6. Indicador LED da energia
7. Indicador da bateria
8. Botão de abrir o compartimento do DVD  
▲ PRESS
9. Botão de REPRODUÇÃO/PAUSA ►►
10. Botão SETUP (DEFINIÇÕES)
11. Botão SOURCE (FONTE)
12. Porta USB
13. Saída para auricultadores
14. Saída AV OUT
15. Interruptor ON/OFF (LIGAR/DESLIGAR)
16. Entrada DC IN 9-12V

## Telecomando

1. SOURCE: DVD/USB.
2. MUTE
3. BOTÕES DOS NÚMEROS 0-9
4. DISPLAY
5. BOTÃO 10+: Para selecionar uma faixa 10 ou superior, primeiro prima 10+.  
Por exemplo, para selecionar a faixa 12, prima primeiro 10+, depois prima o número 2.
6. MENU/PBC: Voltar ao menu de raiz do DVD (DVD). Interruptor PBC ligado/desligado (VCD).
7. AUDIO
8. REPRODUÇÃO/PAUSA
9. PARAR
10. MODE: Configurar as definições do LCD (ajustar a luminosidade, contraste e saturação).
11. VOL +
12. Seguinte
13. Anterior
14. Botão de avançar
15. Botão de retroceder
16. STEP
17. SEARCH
18. SUBTITLE
19. ANGLE
20. TITLE
21. ENTER: Confirma uma escolha no menu.
22. SETUP: Acesse ao menu das definições.
23. VOL -
24. REPEAT: Prima REPEAT durante a reprodução para escolher um modo de

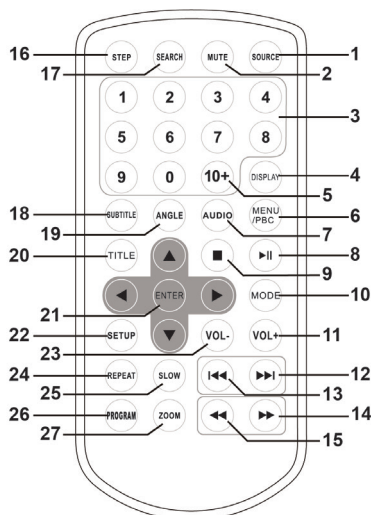

repetição desejado.

- DVD: Pode ler, selecionar, repetir capítulo/título/desligar.

- CD/VCD: Pode selecionar, repetir único/todos/desligar.

- MP3: Pode selecionar, repetir único/pasta/desligar.

25. SLOW
26. PROGRAM
27. ZOOM

### Informação acerca das pilhas

A primeira vez que usar o telecomando, retire a aba das pilhas, que se encontra na parte traseira da unidade.

### Substituição das pilhas

1. Abra a tampa do compartimento das pilhas, premindo o interruptor de desbloquear para a direita e depois fazendo deslizar o suporte da pilha para fora.
2. Retire a pilha gasta e insira uma pilha de lítio CR2025 3V (incluída), conforme ilustrado.
3. Faça deslizar a tampa do compartimento das pilhas até que volte a ficar firmemente inserida no devido lugar.

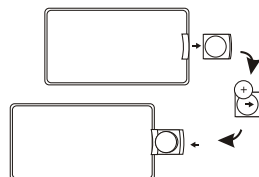



As pilhas não recarregáveis não devem ser recarregadas. As pilhas recarregáveis têm de ser removidas do produto antes de serem recarregadas. As pilhas recarregáveis só deverão ser recarregadas sob a supervisão de um adulto. Não misture diferentes tipos de pilhas nem pilhas novas com pilhas usadas. Recomendamos que utilize apenas pilhas do mesmo tipo ou equivalentes às recomendadas. As pilhas destinam-se a ser introduzidas com a polaridade correcta. Retire as pilhas gastas do produto. Não coloque os terminais em curto-circuito. Não atire as pilhas para o fogo. Retire as pilhas, se não usar o produto durante um longo período de tempo. As pilhas não deverão ser expostas a calor em excesso, como luz directa do sol, fogo ou algo parecido.

**AVISO:** O mau funcionamento ou perda de memória podem ser causados por fortes interferências ou descargas electrostáticas. Caso ocorra algum funcionamento anormal, retire as pilhas e volte a colocá-las.

#### AVISO

Perigo de explosão se a bateria for colocada incorrectamente. Substitua-a apenas por uma bateria idêntica ou equivalente.

Não ingira a pilha. Existe o perigo de queimaduras químicas.

O telecomando fornecido com este produto contém uma pilha do tipo botão. Caso a pilha seja engolida, pode provocar queimaduras internas graves no espaço de apenas 2 horas, e pode dar origem à morte.

Mantenha as pilhas novas e usadas fora do alcance das crianças.

Se o compartimento das pilhas não se fechar corretamente, deixe de utilizar o produto e mantenha-o fora do alcance das crianças.

No caso de dúvidas relativamente ao facto de as pilhas poderem ter sido engolidas ou introduzidas nalguma parte do corpo, consulte imediatamente um médico.

**Corrosão, oxidação, derrames da pilha e outros defeitos ácidos graduais desta natureza invalidam a garantia.**

#### Usar o telecomando

- A distância eficaz entre o telecomando e o sensor do leitor de DVD é de três metros.
- Quando a luz directa do sol, uma lâmpada incandescente, lâmpada fluorescente ou qualquer outra luz forte brilhar contra o sensor remoto da unidade, o funcionamento à distância pode ficar instável.
- Quando a pilha ficar fraca, a distância de funcionamento do telecomando diminui significativamente e precisa de substituir a pilha.

### Carregar a bateria de lítio incorporada

O seu leitor de DVD vem equipado com uma bateria de lítio recarregável.

**Recarregue por completo a bateria antes de usar o leitor pela primeira vez.**

1. Ligue o adaptador AC/DC ou do carro à entrada do leitor de DVD e insira a ficha numa tomada. Quando a unidade é ligada, o indicador da energia fica vermelho.
2. Quando ligar a unidade ao adaptador AC/DC ou do carro, a bateria de lítio é carregada.
3. Quando a bateria está a ser carregada, o indicador da bateria pisca a vermelho.
4. Quando a bateria está completamente carregada, o indicador fica verde.

#### TEMPO DE CARREGAMENTO / TEMPO DE REPRODUÇÃO

Tempo de carregamento	Tempo de reprodução
Cerca de 3 a 4 horas	Cerca de 2.5 horas



**Nota:**

- O tempo de reprodução pode variar, de acordo com padrões de utilização do leitor de DVD.
- Use apenas o adaptador fornecido com o leitor de DVD. Não use qualquer outro adaptador.
- A tomada de parede deverá estar instalada perto do equipamento e deverá ser facilmente acessível.

**AVISO:** O mau funcionamento ou perda de memória podem ser causados por fortes interferências ou descargas electrostáticas. Caso ocorra alguma função anormal, desligue o adaptador AC/DC da tomada e volte a ligá-la.

**AVISO:** Perigo de explosão se a bateria for colocada incorrectamente. Substitua-a apenas por uma bateria idêntica ou equivalente (Apenas para instruções de reparação. A bateria não foi criada para ser substituída pelo utilizador).

**Ligação à alimentação**

Use o adaptador AC/DC (AC ~ 100V-240V 50 / 60Hz) para ligar o leitor de DVD portátil a uma tomada. Certifique-se de que a pilha do telecomando foi inserida conforme apresentado na secção do telecomando.

**Ligação dos auscultadores**

Do lado direito da unidade está a entrada para os auscultadores, adequada para qualquer tipo de auscultadores normais. Quando usar auscultadores, o som dos altifalantes é desligado.

**CUIDADO:** O volume demasiado alto, especialmente quando usar auscultadores, pode danificar a audição. Assim, baixe o volume antes de ligar os auscultadores.

**Nota:**

- Desligue o leitor de DVD antes de fazer quaisquer ligações.
- Antes de usar este produto pela primeira vez, retire a película estática do ecrã LCD.

**Tipos de disco**

DVD		Áudio + Vídeo
CD AUDIO		Áudio
CD-R		Áudio ou Vídeo
CD-RW		Áudio ou Vídeo
DVD-R		Áudio ou Vídeo
DVD+R		Áudio ou Vídeo
DVD-RW		Áudio ou Vídeo
DVD+RW		Áudio ou Vídeo

**Nota:**

- O leitor de DVD portátil é compatível com os formato JPEG.
- Os discos só podem ser usados quando forem gravados correctamente.

## Informação de gestão da região











Este leitor de DVD foi criado e fabricado para responder a Informação de Gestão da Região que é gravada num DVD. Se o número da região descrito no DVD não corresponder ao número da região deste leitor de DVD, o leitor de DVD não pode reproduzir esse disco.

O número da região deste leitor de DVD é o  (Japão, Europa, África do Sul, Médio Oriente).

## Funções dos botões

**NOTA IMPORTANTE:** As funções descritas em baixo estão principalmente disponíveis apenas para DVD, a não ser que seja especificado em contrário, ou seja, CD de áudio. As mensagens que aparecem no ecrã e as operações podem ser diferentes para outro tipo de discos.

### Reproduzir / Parar

1. Faça deslizar o interruptor para a posição ON (ligado) e abra a tampa do leitor de DVD.
2. Prima o botão  PRESS no leitor para abrir a bandeja do disco.
3. Segure o disco sem tocar na sua superfície e coloque-o na bandeja com o título impresso virado para cima (para um DVD de lado duplo, coloque o disco com a etiqueta A / 1 virada para cima).
4. Feche a bandeja. O disco carrega automaticamente.  
Se for um DVD, o menu principal é apresentado. Use os botões de direcção  /  /  /  no telecomando ou no aparelho para escolher a opção desejada e prima o botão  ou ENTER para confirmar.
- Se for um CD, a primeira faixa é reproduzida automaticamente.
- Se for um CD com ficheiros guardados em pastas, use os botões de direcção no telecomando para escolher uma pasta, ou ficheiros, e prima o botão ENTER para escolher e abrir.
5. Prima o botão STOP  se desejar parar a reprodução do disco. Pode continuar a reprodução premindo o botão . A reprodução continua no local onde premiu o botão STOP .
6. Prima o botão STOP  duas vezes para cancelar a função de continuar e parar completamente o disco.



### Volume

Prima o botão VOL+ ou VOL- para aumentar ou diminuir o volume.

### Pausa

1. Prima o botão  para fazer uma pausa na reprodução do DVD ou CD.
2. Prima de novo o botão  para continuar a reprodução.

### Anterior / Seguinte

Durante a reprodução, prima o botão  para voltar ao início do capítulo ou faixa anterior, ou prima o botão  para ir para o início do capítulo ou faixa seguinte.

### Avançar / Retroceder

Prima o botão  para avançar e o botão  para retroceder. Prima qualquer um dos botões repetidamente durante a reprodução para mudar a velocidade de avanço ou retrocesso: 2X, 4X, 8X, 16X, 32X e reprodução normal.

**Nota:** Prima o botão  ou o botão ENTER a qualquer altura para continuar à velocidade normal.



**Desligar o som**

Prima o botão MUTE para desligar o som do leitor. Prima o botão MUTE de novo para ligar o som.

**Outras funções****Menu do DVD**

Durante a reprodução de um DVD, prima o botão MENU no leitor, ou botão MENU no telecomando para ir para o menu principal do DVD. Use os botões direccionais para escolher a opção desejada e prima o botão ENTER para confirmar.

**Legendas**

Prima o botão SUBTITLE repetidamente para ligar e alterar a língua das legendas apresentadas no ecrã.

**Nota:** O número de legendas disponíveis depende do DVD.

**Áudio**

- Durante a reprodução de um DVD, prima o botão AUDIO para alterar a língua de áudio do DVD (se esta função se encontrar disponível no disco). Prima o botão AUDIO repetidamente para alterar a língua.
- Durante a reprodução de um CD / VCD, prima o botão AUDIO repetidamente para escolher 'Estéreo', 'Esquerdo' ou 'Direito'.

**Procurar**

Pode saltar para uma altura, local, faixa, capítulo ou título específicos.

1. Prima o botão SEARCH para entrar no modo de busca.
2. Prima os botões ◀ e ▶ para escolher um critério de busca:
  - DVD – Um título, capítulo ou altura específica de um título.
  - CD – Uma faixa, altura específica de uma faixa, ou altura específica do disco.
3. Use os botões dos números para inserir o título, capítulo, altura ou faixa desejada.
4. O leitor vai imediatamente para o local desejado.

**Título**

Prima o botão TITLE para voltar ao menu do título do DVD.

**Visualização**

Mantenha premido o botão DISPLAY para ver a informação do tempo e do estado no ecrã (tempo decorrido, tempo restante, capítulo decorrido, capítulo restante...) nos discos que suportem esta característica. Prima este botão repetidamente para ocultar a informação.

**Zoom**

Prima o botão ZOOM repetidamente para escolher os níveis de zoom de (2 - 4 e 1/2 - 1/4), ou para desligar esta funcionalidade.

**Notas:** Use o botão ZOOM para aumentar ou diminuir as imagens. Para aumentar, prima ▶▶. Para diminuir, prima ◀◀. Use os botões de direcção para correr a imagem ampliada.

**Ângulo**

1. Se um DVD contiver a característica multiângulo, pode seleccionar os ângulos de visualização.
2. Durante a reprodução, prima repetidamente o botão ANGLE para seleccionar o ângulo de visualização desejado.

**Nota:** O número de ângulos de visualização depende do disco.

**Programa**

Para programar a ordem da reprodução:

1. Prima o botão PROGRAM.



2. Use os botões dos números para inserir o título e capítulo de um DVD, ou apenas o capítulo para um VCD ou CD de áudio CD.
3. Use os botões direccionais para passar para a definição seguinte.
4. Escolha "LER" para iniciar a reprodução da ordem programada e prima o botão ENTER para confirmar.

**Nota:** Se seleccionar "Apagar programa", o leitor usará a ordem de reprodução existente no disco.

## Definições do DVD

Prima o botão SETUP para entrar no menu das definições. Use os botões das direcções para seleccionar o item preferido. Após terminar as definições, prima de novo SETUP para a visualização normal.

Os seguintes itens do menu podem ser alterados:

**GERAL:** Selecciona o menu da PÁGINA GERAL.

**AUDIO:** Selecciona o menu da PÁGINA DE ÁUDIO.

**VÍDEO:** Selecciona o menu da PÁGINA DE VÍDEO.

**PREFERÊNCIAS:** Selecciona o menu da PÁGINA DE PREFERÊNCIAS.

**PALAVRA-PASSE:** Selecciona o menu da PÁGINA DA PALAVRA-PASSE.

## Página das Definições Gerais

### ECRÃ DA TV

Escolhe o formato da imagem reproduzida:

- **4:3 PANSKAN:** Se tiver uma TV normal e quiser ambos os lados da imagem cortados ou formatados para se adequarem ao ecrã da sua TV.

- **4:3 LETTERBOX:** Se tiver uma TV normal. Neste caso, será apresentada uma imagem panorâmica com faixas pretas na parte superior e inferior do ecrã da TV.

- **16:9:** Apresentação panorâmica.

- **Alargar e Comprimir:** Configura o modo de ecrã para 4:3.

### MARCA DE ÂNGULO

Apresenta a informação sobre a configuração actual do ângulo no lado direito do ecrã TFT, se disponível no disco.

### IDIOMA OSD

Pode seleccionar as suas próprias configurações de idioma preferidas.

### LEGENDAS

As legendas são dados ocultos no sinal de vídeo de alguns discos. Antes de seleccionar esta função, certifique-se de que o disco contém legendas e que a sua televisão também tem esta função.

### PROTEÇÃO DE ECRÃ

Esta função é utilizada para ligar / desligar a protecção de ecrã.

### ESPERA AUTOMÁTICA

Esta função é usada para seleccionar as definições de espera automática passadas 3 ou 4 horas.

**3/4 HORAS:** A unidade entra no modo de espera passadas 3/4 horas, caso não haja interação do utilizador durante este período de tempo.

**DESLIGADO:** A função de espera automática é desativada e a unidade permanece ligada, mesmo que não haja qualquer interação do utilizador.



## Página de configuração do áudio

### DOWNMIX

Esta opção permite-lhe configurar a saída analógica estéreo do seu leitor de DVD.

- **LT / RT:** Selecione esta opção se o seu leitor de DVD estiver ligado a um decodificador Dolby Pro Logic.
- **Estéreo:** Selecione esta opção quando a saída dá som apenas a partir dos dois altifalantes frontais.

### DOLBY DIGITAL

A opção incluída nas Configurações do Dolby Digital são: "Dual Mono" e "Dinâmico".

#### - Dual mono

**Estéreo:** O som mono esquerdo envia sinais de saída para o altifalante esquerdo e o som mono direito envia sinais de saída para o altifalante direito.

**L-Mono:** O som mono esquerdo irá enviar sinais aos altifalantes esquerdo e direito.

**R-Mono:** O som mono direito irá enviar sinais aos altifalantes esquerdo e direito.

**Mix-Mono:** O som mono misto esquerdo e direito envia sinais de saída para os altifalantes esquerdo e direito.

- **Dinâmico:** Compressão de alcance dinâmica.

## Definições de vídeo

Luminosidade, Contraste, Tonalidade, Saturação: Configuração da qualidade de vídeo.

## Página das preferências

### TIPO DE TV

Escolha o sistema de cor que corresponde à sua TV na saída AV. Este leitor de DVD é compatível com NTSC e PAL.

- **PAL** - Escolha esta opção se a TV ligada for do sistema PAL. O sinal de vídeo de um disco NTSC será transmitido no formato PAL.

- **NTSC** - Escolha esta opção se a TV ligada for do sistema NTSC. O sinal de vídeo de um disco PAL será transmitido no formato NTSC.

- **Automático:** Altera automaticamente a saída do sinal de vídeo, de acordo com o formato do disco reproduzido.

### ÁUDIO

Selecione um idioma para o áudio (se disponível).

### LEGENDA

Selecione um idioma para legendas (se disponível).

### MENU DO DISCO

Selecione um idioma para o menu do disco (se disponível).

### PARENTAL

Alguns DVDs podem ter um nível parental atribuído a todo o disco ou a algumas cenas do disco. Esta opção permite-lhe definir um nível de limitação da reprodução. Os níveis de classificação vão de 1 a 8 e dependem do país. Pode proibir a reprodução de alguns discos que não sejam adequados para as crianças, ou ter alguns discos com as cenas alternativas reproduzidas.

### PREDEFINIÇÃO

Volta às definições iniciais.





## Página de Configuração da palavra-passe

### MODO DE PALAVRA-PASSE

Configurar o modo de palavra-passe ligada/desligada. Se estiver desligada, alterar o nível parental não pede palavra-passe.

### PALAVRA-PASSE ANTIGA

Insira a palavra-passe ANTIGA (vem predefinida de fábrica como 1369) e o cursor passa automaticamente para NOVA PALAVRA-PASSE.

### NOVA PALAVRA-PASSE

Introduz a NOVA palavra-passe. Insira 4 dígitos com os botões dos números no telecomando e o cursor passa automaticamente para CONFIRMAR PALAVRA-PASSE.

### CONFIRMAR PALAVRA-PASSE

Confirme a NOVA palavra-passe introduzindo-a novamente. Se a confirmação estiver incorreta, o cursor permanece nesta coluna. Após inserir novamente a palavra-passe correta, o cursor passa automaticamente para OK.

**NOTA:** Se a palavra-passe tiver de ser mudada, o controlo parental e o código de bloqueio do disco também mudam. A palavra-passe predefinida (1369) está sempre ativa, mesmo que a palavra-passe tenha sido alterada.

## Picture CD

### Picture CD

1. Carregue um picture CD na bandeja. Utilize os botões direccionais para seleccionar "JPEG" e prima ENTER para confirmar.
2. Use os botões ▲ / ▼ para escolher uma pasta, depois prima o botão ENTER para começar a correr os ficheiros.
3. Use os botões ▲ / ▼ para escolher uma foto e prima o botão ENTER para iniciar uma apresentação de diapositivos das imagens.
4. Prima ►► para fazer uma pausa e/ou continuar a apresentação de diapositivos.
5. Prima ►► / ◀◀ no telecomando para passar para a imagem seguinte ou voltar à imagem anterior.
6. Use os botões direccionais para virar ou rodar as imagens.
7. Para visualizar a lista de miniaturas de fotos guardadas no CD, prima o botão ■ durante a apresentação de diapositivos. Use os botões de direcção para correr as fotos e opções no fundo.

**Nota:** Durante a apresentação de diapositivos:

- Os botões dos números também podem ser usados para inserir directamente o número correspondente a uma foto. Para números superiores a 10, por exemplo, 12, prima o botão 10+ e depois o número 2. Pode premir o botão ■ a qualquer altura para voltar à lista de imagens.
- Prima o botão ZOOM para aumentar ou diminuir a imagem. A seguir, prima um dos botões direccionais após ter premido ZOOM, para orientar a parte aumentada ou diminuída para outra área.

Para voltar à apresentação de diapositivos, prima os botões ◀◀ / ►►.



## USB

1. Insira a ficha USB na entrada USB.
2. Prima o botão SOURCE e depois use os botões de direcção para seleccionar entre DVD ou USB.
3. Prima o botão ENTER para confirmar.
4. Utilize os botões direccionais para seleccionar "Áudio", "JPEG", "Vídeo" e prima ENTER para confirmar.
5. Se o leitor começar a reproduzir automaticamente ficheiros de vídeo, áudio ou de imagens, prima o botão STOP ■ para ver o menu do ficheiro e escolher os ficheiros que deseja reproduzir.
6. Para todas as outras funções, consulte as instruções apresentadas anteriormente neste manual, para reproduzir DVDs e ficheiros de áudio ou de imagens.

## Características técnicas

**GERAL**

Alimentação	AC ~ 100V-240V 50 / 60Hz DC 9V $\overline{\text{---}}$ 1.0V
Consumo de energia	< 10W
Bateria Li-ion incorporada	Bateria Lítio – 7.4V / 1200mAh
Dimensões externas (CxLxA)	175 x 160 x 40 mm
Tamanho do ecrã	179 mm (7 polegadas)
Peso	576g
Posição de funcionamento	Horizontal
Humidade de funcionamento	5% a 90%

**SISTEMA**

Laser	Laser semiconductor com comprimento de onda de 650nm
Sistema do sinal	PAL / NTSC
S / N	mais de 80 db (Apenas conectores de SAÍDA ANALÓGICA)
Espectro dinâmico	mais de 85 db (DVD/CD)
Resposta de frequência	20Hz de 20kHz (1 dB)

**SAÍDA**

Vídeo compósito	1 Vp-p (75 $\Omega$ )
Saída de áudio (analógico)	1.2 Vrms (1 KHz, 0 dB)
Áudio	Altifalantes: 1Wx2

**ADAPTADOR AC/DC (Europlug)**

Entrada	AC 100V-240V~ 50 / 60Hz
Saída	DC 9V $\overline{\text{---}}$ 1000mA

**ADAPTADOR AC/DC (British standard plug)**

Entrada	AC 100V-240V~ 50 / 60Hz
Saída	DC $\overline{\text{---}}$ 9.0V 1.0A 9.0W
Eficiência ativa média	83,2%
Eficiência com baixa carga	81,6%
Sem consumo de energia em condições de carga	0,04W
Modelo	A04-0901000UK

**Resolução de problemas**

<b>Problema</b>	<b>Solução</b>
O leitor não liga.	<ul style="list-style-type: none"><li>- Verifique a ligação à alimentação.</li><li>- A bateria pode estar gasta. Recarregue a bateria.</li></ul>
Não aparecem imagens no ecrã.	<ul style="list-style-type: none"><li>- Verifique a energia da bateria.</li></ul>
Não há som.	<ul style="list-style-type: none"><li>- Se o leitor for ligado a outros aparelhos (TV ou amplificador de áudio), verifique as ligações.</li><li>- Certifique-se de que os aparelhos ligados funcionam correctamente.</li><li>- Verifique o volume da unidade.</li></ul>
O leitor não reproduz o disco inserido.	<ul style="list-style-type: none"><li>- Certifique-se de que o disco foi inserido correctamente.</li><li>- Limpe o disco.</li></ul>
O telecomando não funciona correctamente, ou o leitor não responde correctamente ao telecomando.	<ul style="list-style-type: none"><li>- Certifique-se de que não há obstáculos entre o telecomando e o sensor do leitor.</li><li>- Certifique-se de que aponta o telecomando para o sensor no painel dianteiro do leitor.</li><li>- Verifique a pilha do telecomando e substitua se necessário.</li><li>- Certifique-se de que usa o telecomando a três metros do sensor.</li></ul>
Fraca qualidade de imagem.	<ul style="list-style-type: none"><li>- Verifique o disco quanto a sujidade ou riscos.</li><li>- Desligue o leitor, espere 10 segundos e reinicie a unidade.</li></ul>
Os botões do leitor não funcionam correctamente.	<ul style="list-style-type: none"><li>- Ondas de electricidade ou outros fenómenos eléctricos podem dar origem a mau funcionamento. Desligue o leitor, espere dez segundos e reinicie a unidade.</li></ul>



## Manutenção

Para evitar fogo ou perigo de choque, desligue a unidade da alimentação AC quando proceder à limpeza. O acabamento na sua unidade pode ser limpo com um pano para o pó e cuidado tal como qualquer outra mobília. Use um pano suave ligeiramente embebido com água morna, para limpar o exterior da unidade. Tenha cuidado quando limpar e secar as peças de plástico. Pode usar detergente neutro e um pano ligeiramente embebido em água no painel dianteiro.

## Garantia

Este produto é abrangido pela nossa garantia de 2 anos, com exceção da bateria interna que tem uma garantia de 6 meses.

Se tiver alguma queixa ao abrigo da garantia ou serviço pós-vendas, por favor, contacte o nosso revendedor e apresente-lhe uma prova válida de compra. A nossa garantia abrange defeitos de material e de fabrico, excepto quaisquer deteriorações devido à não observância do manual de instruções ou qualquer outra acção descuidada implementada neste produto (como desmontagem, exposição ao calor e humidade, etc.). Recomendamos que guarde a caixa para futuras referências.

Num esforço constante para melhorar os nossos serviços, podemos implementar modificações nas cores e detalhes do produto apresentado na caixa.

**NOTA:** Por favor, guarde este manual de instruções. Ele contém informações importantes.

Referência: DVDP6series  
Desenhado e desenvolvido na Europa – Fabricado na China  
©LEXIBOOK®

Para qualquer serviço pós-venda, por favor, contacte as nossas equipas:  
[www.lexibook.com](http://www.lexibook.com)

**AVISO:** O uso prolongado deste produto no máximo pode causar lesões auditivas ao utilizador.



Este produto não é um brinquedo.



Para evitar possíveis lesões auditivas, não escute com o volume muito elevado durante longos períodos de tempo. Certifique-se de que o seu leitor está com o volume baixo ou desligado antes de terminar a utilização. Compreenda por completo o manual do utilizador antes da utilização.



### Protecção ambiental

Os aparelhos eléctricos indesejados podem ser reciclados e não deverão ser eliminados juntamente com o lixo doméstico comum! Por favor, suporte activamente a conservação de recursos e ajude a proteger o ambiente, devolvendo o aparelho num centro de recolha (se disponível).





## Istruzioni di sicurezza



ATTENZIONE  
RISCHIO DI FOLGORAZIONE  
NON APRIRE



**ATTENZIONE:** PER RIDURRE IL RISCHIO DI SCOSSE ELETTRICHE NON RIMUOVERE IL COPERCHIO (O LA PARTE POSTERIORE). NON CONTIENE PARTI INTERNE RIPARABILI DALL'UTENTE. RIVOLGERSI ESCLUSIVAMENTE A PERSONALE DI MANUTENZIONE QUALIFICATO.

**I simboli grafici sul coperchio posteriore del set hanno il seguente significato:**



**VOLTAGGIO PERICOLOSO:**

Il simbolo del lampo con freccia all'interno di un triangolo equilatero ha lo scopo di avvisare l'utente della presenza di 'tensioni pericolose' non isolate all'interno del prodotto che possono essere sufficientemente potenti da costituire un rischio di folgorazione.



**ATTENZIONE:**

Il punto esclamativo all'interno di un triangolo equilatero serve ad avvisare l'utente della presenza di istruzioni operative e relative alla manutenzione (assistenza) importanti nella documentazione che accompagna il prodotto.

**AVVERTENZA:**

- Per ridurre il rischio di incendi o scosse elettriche, non esporre l'apparecchio a pioggia o umidità.
- L'apparecchio non deve essere esposto a sgocciolamenti o spruzzi e nessun oggetto pieno di liquidi, ad es. vasi, deve essere posto sull'apparecchio.
- La spina è usata come dispositivo di sezionamento, il dispositivo di sezionamento deve rimanere facilmente accessibile.
- Per scollegare completamente l'apparecchio dall'alimentazione di rete, la spina deve essere staccata dalla presa completamente.

**PERICOLO SICUREZZA LASER**



Questa unità utilizza un sistema ottico di raggio laser nel meccanismo CD, progettato con sistemi di sicurezza incorporati. Non tentare di smontare, rivolgersi a personale qualificato. L'esposizione a questo fascio di luce laser invisibile può essere dannoso per l'occhio umano.

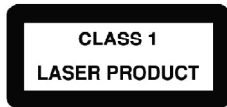

QUESTO È UN PRODOTTO LASER DI CLASSE-1. L'USO DI COMANDI O REGOLAZIONI O PROCEDURE DIVERSI DA QUELLI SPECIFICATI NEL PRESENTE MANUALE POTREBBE PROVOCARE UNA PERICOLOSA ESPOSIZIONE AL RAGGIO DI LUCE LASER.

Radiazione laser invisibile quando è aperto e quando la chiusura non funziona o viene aperta. Evitare l'esposizione diretta al raggio laser.

Prodotto su licenza da Dolby Laboratories. 'Dolby', 'Pro Logic' e il simbolo della doppia D



sono marchi commerciali di Dolby Laboratories. Opera riservata non pubblicata. © 1992-1997 Dolby Laboratories, Inc. Tutti i diritti riservati.

Questo prodotto contiene tecnologia di protezione alla copia, protetta da brevetti USA e stranieri, tra cui i brevetti numero 5,315,448 e 6,836,549, e altri diritti di proprietà intellettuale. L'uso della tecnologia di protezione alla copia Macrovision nel prodotto deve essere autorizzata da Macrovision. L'analisi dei componenti e della costruzione e lo smontaggio sono proibiti.

## Istruzioni di sicurezza importanti

1. Leggere queste istruzioni.
2. Conservare queste istruzioni.
3. Osservare le avvertenze.
4. Seguire tutte le istruzioni.
5. Non utilizzare questo apparecchio vicino all'acqua.
6. Pulire solo con un panno asciutto.
7. Non ostruire le aperture di ventilazione. Installare secondo le istruzioni del produttore.
8. Non installare vicino a fonti di calore come radiatori, termosifoni, stufe o altri apparecchi (compresi amplificatori) che producono calore.
9. Non annullare l'obiettivo di sicurezza delle spine polarizzate o con messa a terra. Una spina polarizzata presenta due lame, una più grande dell'altra. Una spina con messa a terra ha due lame e un terzo polo di terra. La lama larga o il terzo polo è previsto per la vostra sicurezza. Se la spina fornita non è adatta alla propria presa, consultate un elettricista per la sostituzione della presa obsoleta.
10. Proteggere il cavo di alimentazione in modo che non venga calpestato o tirato, in particolare in corrispondenza di spine, e il punto di uscita dall'unità.
11. Usare solo dispositivi opzionali / accessori specificati dal produttore.
12. Scollegare questo apparecchio durante temporali o se inutilizzato per lunghi periodi di tempo.
13. Per l'assistenza tecnica rivolgersi a personale qualificato. La manutenzione è necessaria quando l'apparecchio è stato danneggiato in qualsivoglia modo, ad es.: il cavo di alimentazione o la spina sono stati danneggiati, sono stati versati liquidi o sono caduti oggetti nell'apparecchio, e/o l'unità è stata esposta a pioggia o all'umidità, non funziona normalmente, ha cambiato le sue prestazioni o è caduta.
14. Non sovraccaricare la presa a muro. Utilizzare solo l'alimentazione come indicato.
15. Utilizzare le parti di ricambio come specificato dal produttore.
16. Al termine di qualsiasi manutenzione o riparazione di questo prodotto, chiedere al tecnico di eseguire le verifiche di sicurezza.
17. Non usare il prodotto se è stato esposto a pioggia o a schizzi, o se è stato immerso in acqua.
18. Se si verificano problemi con l'adattatore per auto a corrente continua, controllare il fusibile e, se necessario, cambiarlo (2A). Sostituire sempre il fusibile con lo stesso tipo e potenza. Se il fusibile è bruciato, controllare tutte le connessioni e ispezionare il cavo per eventuali danni. Se il fusibile salta ripetutamente, portare l'adattatore per auto presso il vostro negozio di fiducia. Non sostituire il fusibile con un valore più elevato in quanto potrebbe danneggiare il lettore.
19. Mantenha uma distância mínima em redor do aparelho, para uma ventilação suficiente.
20. Convém que a ventilação não seja perturbada pela obstrução das aberturas de ventilação por objetos como jornais, toalhas, cortinas, etc.
21. Convém que não coloque em cima do aparelho fontes de chamas se proteção, como velas acesas.
22. O aparelho destina-se a ser utilizado num clima temperado e/ou tropical.



23. As pilhas devem ser eliminadas de modo adequado. Coloque-as em contentores de recolha previstos para este efeito, de modo a proteger o ambiente.
24. Non esporre l'apparecchio a gocce o schizzi d'acqua. Non posizionare sull'apparecchio oggetti pieni di liquidi, ad esempio un vaso.

## Installazione

### Aprire la confezione

Quando si apre la confezione, controllare che contenga i seguenti elementi:

- |  |                           |
|--|---------------------------|
| 1 x Lettore DVD portatile                                  | 1 x Adattatore per auto   |
| 1 x Telecomando (batteria al litio CR2025 già all'interno) | 1 x Cuffie                |
| 1 x Adattatore AC / DC                                     | 1 x Manuale di istruzioni |

**AVVERTENZA:** tutti i materiali da imballaggio quali nastro adesivo, fogli di plastica, cavi e linguette non fanno parte dal prodotto e vanno gettati.

## Descrizione lettore DVD portatile

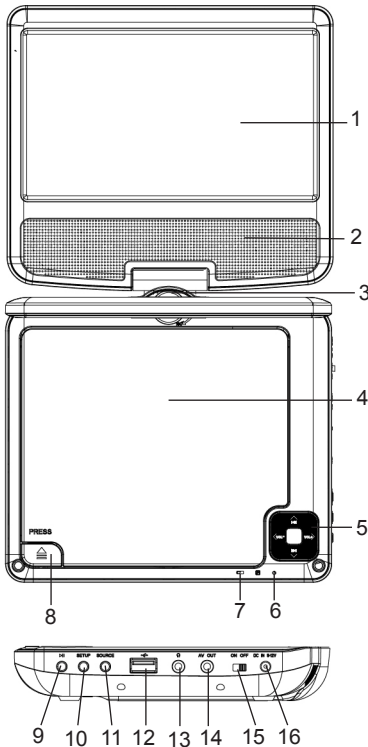

1. Display LCD TFT
2. Altoparlanti
3. Giunto girevole
4. Vano disco
5. Pulsante SU ▲ /PRECEDENTE  
◀◀, GIÙ ▼ /SUCCESSIVO ▶▶,  
SINISTRA ◀ /VOL-, DESTRA ▶ /  
VOL+
6. Spia LED di alimentazione
7. Spia batteria
8. Pulsante aperto vano DVD ▲  
PRESS
9. Pulsante PLAY/PAUSE ▶▶
10. Pulsante SETUP  
(IMPOSTAZIONE)
11. Pulsante SOURCE (FONTE)
12. Porta USB
13. Jack uscita cuffie
14. Ingresso AV OUT
15. Interruttore ON/OFF
16. Ingresso DC IN 9-12V ---

## Telecomando

1. FONTE: DVD / USB.
2. MUTO
3. "0-9" PULSANTI NUMERICI
4. DISPLAY
5. PULSANTE 10 +: Per selezionare una traccia uguale o maggiore di 10, per prima cosa premere 10 +, ad esempio: per selezionare la traccia 12, premere prima 10 + e quindi il pulsante numerico 2.
6. MENU/PBC: Torna al menu principale DVD (DVD). Interruttore PCB ON/OFF (VCD).
7. AUDIO
8. PLAY/PAUSA
9. STOP
10. MODALITÀ: Per impostare i parametri LCD (regolare luminosità, contrasto e saturazione).
11. VOL +
12. Salto in avanti
13. Salto indietro
14. Pulsante in avanti
15. Pulsante indietro
16. PASSO
17. RICERCA
18. SOTTOTITOLI
19. ANGOLAZIONE
20. TITOLO
21. INVIO
22. CONFIGURAZIONE: Utilizzato per accedere al menu di configurazione.
23. VOL -
24. RIPETI: Premere RIPETI durante la riproduzione per selezionare una modalità di ripetizione desiderata.
  - DVD: si può riprodurre, selezionare, ripetere capitolo / titolo / spegnere.
  - CD/VCD: è possibile selezionare ripetere singolo/tutto/spegnere.
  - MP3: è possibile selezionare ripetere singolo/cartella/spegnere.
25. LENTO: Premere il pulsante Lento ripetutamente per avviare la riproduzione lenta e per passare ciclicamente tra le diverse velocità. Le velocità sono 1/2, 1/4, 1/8, 1/16 e normale.
26. PROGRAMMA
27. ZOOM

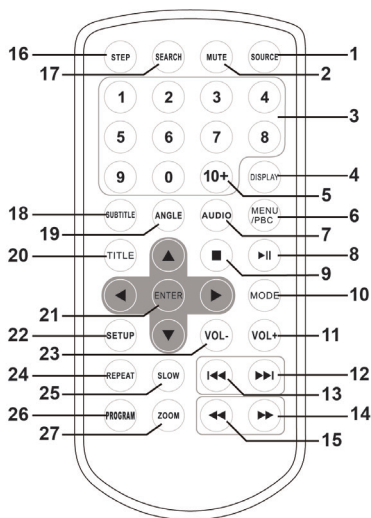





### Informazioni sulla batteria

La prima volta che si utilizza il telecomando, rimuovere la linguetta della batteria si trova sul retro dell'unità.

### Sostituzione delle batterie

1. Aprire il coperchio del vano batteria premendo la chiusura a destra e poi far uscire il supporto della batteria.
2. Rimuovere la batteria utilizzata e inserire una batteria al litio CR2025 da 3 V  $\text{---}$  (in dotazione) come illustrato.
3. Far scorrere il coperchio della batteria fino a quando non scatta saldamente in posizione.

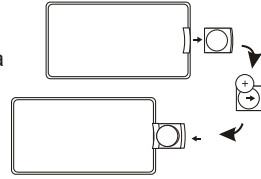

Le batterie non ricaricabili non devono essere ricaricate. Le batterie ricaricabili devono essere rimosse dal prodotto prima di essere caricate. Le batterie ricaricabili devono essere caricate solo sotto supervisione di un adulto. Diversi tipi di batterie o batterie nuove e usate non devono essere mescolati. Utilizzare solo batterie dello stesso tipo o equivalente a quello consigliato. Le batterie devono essere inserite con la corretta polarità. Le batterie esaurite devono essere rimosse dal prodotto. I terminali non devono essere cortocircuitati. Non gettare le batterie nel fuoco. Rimuovere le batterie se non si intende utilizzare il prodotto per un lungo periodo di tempo. Non esporre le batterie a un calore eccessivo, ad esempio la luce del sole o un fuoco.

**AVVERTENZA:** Malfunzionamento o perdita di memoria possono essere causati da una forte interferenza di frequenza o scariche elettrostatiche. In caso di qualsiasi funzione anormale, rimuovere la batteria e reinserirla.

### AVVERTENZA

Attenzione, la batteria può esplodere se inserita in maniera scorretta. Sostituire esclusivamente con una batteria uguale o dello stesso tipo.

Non ingerire la batteria. Rischio di ustione chimica.

Il telecomando fornito insieme a questo prodotto contiene una batteria a bottone. Se la batteria viene ingerita può provocare gravi ustioni interne in appena 2 ore e può causare la morte.

Conservare le batterie nuove e usate fuori dalla portata dei bambini.

Se il vano batteria non si chiude correttamente, interrompere l'uso del prodotto e tenerlo fuori dalla portata dei bambini.

Se si teme che le batterie siano state ingerite o introdotte in qualsiasi parte del corpo, consultare immediatamente un medico.

**Corrosione, ossidazione, perdite nella batteria e di qualsiasi altro difetto di questa natura rendono nulla la garanzia.**

### Utilizzare il telecomando

- La distanza efficace tra il telecomando e sensore del lettore DVD è di tre metri.
- Quando la luce solare diretta, una lampada a incandescenza, lampade fluorescenti o qualsiasi altra luce splende forte sul sensore remoto dell'apparecchio, l'operazione a distanza può essere instabile.
- Quando la batteria si scarica, la distanza di funzionamento del telecomando si riduce sensibilmente ed è necessario sostituire la batteria.

## Caricare la batteria al litio incorporata

Il lettore DVD è dotato di una batteria integrata al litio ricaricabile.

**Caricare completamente la batteria prima di usarla per la prima volta.**

1. Collegare l'alimentatore AC / DC o adattatore per auto nella presa del lettore DVD e inserire la spina in una presa di corrente o presa accendisigari. Quando l'unità è accesa, l'indicatore di alimentazione è rosso.
2. Una volta collegata l'unità per l'adattatore AC / DC o adattatore per auto, la batteria al litio sarà caricata.



3. Quando la batteria è in carica, l'indicatore della batteria è rosso.
4. Quando la batteria è completamente carica, l'indicatore diventa verde.

#### TEMPO DI CARICA / TEMPO DI UTILIZZO

Tempo di carica	Tempo di utilizzo
Circa 3 - 4 ore	Circa 2.5 ore

**Note:**

- Il tempo di utilizzo potrebbe variare in base alla configurazione degli usi del lettore DVD.
- Utilizzare solo l'adattatore in dotazione con il lettore DVD. Non usare qualsiasi altro adattatore.
- La presa di corrente deve essere installata vicino all'apparecchio e deve essere facilmente accessibile.

**AVVERTENZA:** Malfunzionamento o perdita di memoria possono essere causati da una forte interferenza di frequenza o scariche elettrostatiche. In caso di malfunzionamenti, scollegare l'adattatore AC / DC dalla presa di corrente e ricollegarlo.

**AVVERTENZA:** Attenzione, la batteria può esplodere se inserita in maniera scorretta. Sostituire esclusivamente con una batteria uguale o dello stesso tipo (esclusivamente per le istruzioni di riparazione; la batteria non è destinata a essere sostituita dall'UTENTE).

**Collegamento elettrico**

Utilizzare l'adattatore AC / DC (AC 100 V-240 V ~ 50 / 60 Hz) per collegare il lettore DVD portatile a una presa di corrente. Assicurarsi che la batteria del telecomando è stata inserita come mostrato nella sezione Telecomando.

**Collegamento Cuffie**

Sul lato destro del dispositivo si trova una presa cuffie, adatta a qualsiasi tipo di auricolari normali. Quando le cuffie sono in uso, gli altoparlanti sono disattivati.

**ATTENZIONE:** Il volume troppo alto, soprattutto quando si usano le cuffie, può danneggiare l'udito. Per questo motivo, si prega di abbassare il volume prima di collegare le cuffie.



**Note:**

- Spegner il lettore DVD prima di effettuare qualsiasi collegamento.
- Prima di utilizzare il prodotto per la prima volta, rimuovere l'etichetta statica dallo schermo LCD.

### Tipi di dischi

DVD		Audio + Video
CD AUDIO		Audio
CD-R		Audio o Video
CD-RW		Audio o Video
DVD-R		Audio o Video
DVD+R		Audio o Video



DVD-RW		Audio o Video
DVD+RW		Audio o Video

**Note:**

- Il lettore DVD portatile è compatibile con i formato JPEG.
- I dischi possono essere utilizzati soltanto quando sono stati registrati correttamente.

## Informazioni sulla gestione delle zone











Questo lettore DVD è stato progettato e costruito per rispondere alle informazioni sulla gestione delle zone, che vengono registrate su un disco DVD. Se il numero di Regione descritto sul disco DVD non corrisponde al numero Regione di questo lettore DVD, questo lettore DVD non può riprodurre quel disco.

Il numero di regione di questo lettore DVD è  (Giappone, Europa, Sud Africa, Medio Oriente).

## Funzioni dei tasti

**NOTA IMPORTANTE:** Le funzioni descritte di seguito sono per lo più disponibili solo per i dischi DVD se non diversamente specificato, vale a dire CD audio. I messaggi su schermo e le operazioni possono essere diversi per altri tipi di dischi.



### Play / Stop

1. Far scorrere l'interruttore su ON e quindi aprire il coperchio del lettore DVD.
2. Premere il tasto  PRESS del lettore per aprire il cassetto del disco.
3. Tenere il disco senza toccarne le superfici e posizionarlo sul vassoio con il titolo stampato rivolto verso l'alto (per un disco DVD fronte-retro, inserire il disco con etichetta A / 1 verso l'alto).
4. Chiudere il vassoio, il disco verrà caricato automaticamente.
  - Se si tratta di un disco DVD, il menu principale o nella pagina del titolo verrà visualizzata. Utilizzare i tasti di direzione  /  /  /  del telecomando o del dispositivo per selezionare l'opzione desiderata e quindi premere il tasto  o il tasto ENTER per confermare.
    - Se si tratta di un CD, la prima traccia verrà riprodotta automaticamente.
    - Se si tratta di un CD contenente i file salvati in cartelle, utilizzare i tasti di direzione del telecomando per selezionare una cartella o file e premere il tasto ENTER per selezionare e aprirlo.
5. Premere il tasto STOP  se si vuole interrompere la riproduzione del disco. È possibile riprendere la riproduzione premendo il tasto . La riproduzione riprende nella posizione in cui si è premuto il tasto STOP .
6. Premere il tasto STOP  due volte per annullare la funzione di ripresa e completamente fermare il disco.

### Volume

Premere i tasti VOL+ o VOL- per aumentare o diminuire il volume.

### Pausa

1. Premere il tasto  per mettere in pausa la riproduzione di DVD o CD.
2. Premere il tasto  per riprendere la riproduzione.

### Precedente / Successivo

Durante la riproduzione, premere il tasto  per tornare all'inizio del capitolo o traccia precedente. Oppure premere il tasto  per passare all'inizio del capitolo o traccia.



**Scansione Avanti ►► / Indietro ◀◀**

Premere il tasto ►► per la ricerca in avanti e il tasto ◀◀ per la ricerca all'indietro. Premere uno dei tasti più volte durante la riproduzione di cambiare la velocità di ricerca: 2X, 4X, 8X, 16X, 32X e la riproduzione normale.

**Nota:** Premere il tasto ►► oppure ENTER in qualsiasi momento per tornare alla velocità normale.

**Mute (Silenzioso)**

Premere il tasto MUTE per mettere il lettore in silenzioso. Premere nuovamente il tasto MUTE per tornare al sonoro.

## Altre funzioni

**Menu DVD**

Durante la riproduzione di DVD, premere il tasto MENU sul lettore o il tasto MENU sul telecomando per passare al menu principale del DVD. Utilizzare i tasti di direzione per selezionare l'opzione desiderata e premere il tasto ENTER per confermare.

**Sottotitoli**

Premere il tasto SUBTITLE ripetutamente per attivare e cambiare la lingua dei sottotitoli visualizzati sullo schermo.

**Nota:** Il numero di sottotitoli disponibili dipende dal disco DVD.

**Audio**

- Durante la riproduzione di DVD, premere il tasto AUDIO per cambiare la lingua audio del DVD (se questa funzione è disponibile con il disco). Premere il tasto AUDIO ripetutamente per cambiare la lingua.
- Durante la riproduzione di DC / VCD, premere ripetutamente il tasto AUDIO per selezionare 'Stereo', 'Sinistra' o 'Destra'.

**Cerca**

È possibile passare a una posizione di tempo, pista, capitolo o titolo specifici.

1. Premere il tasto SEARCH per accedere alla modalità di ricerca.
2. Premere il tasto ◀/► per selezionare i criteri di ricerca:
  - DVD - un titolo, un capitolo o di orario specifico di un titolo.
  - CD - una traccia, tempo specifico di una traccia o di orario specifico del disco.
3. Usare i tasti numerici per immettere il titolo desiderato, capitolo, tempo o pista.
4. Il giocatore salterà alla posizione di destinazione immediatamente.

**Titolo**

Premere il tasto TITLE per tornare al menu titoli del DVD.

**Display**

Premere il tasto DISPLAY per visualizzare sullo schermo le informazioni di riproduzione (tempo trascorso, titoli successivi, capitoli precedenti, capitoli successivi...) per i dischi che supportano tale funzione. Premere questo tasto ripetutamente per nascondere le informazioni.

**Zoom**

Premere il tasto ZOOM ripetutamente per selezionare i livelli di zoom (2 - 4 e 1/2 - 1/4) o disattivare questa funzione.

**Nota:** Usare il pulsante ZOOM per ingrandire o rimpicciolire le immagini. Per ingrandire, premere ►►. Per rimpicciolire, premere ◀◀. Usare i pulsanti direzionali per muoversi all'interno dell'immagine ingrandita.



### Multiangolo

1. Se un disco DVD dispone della funzione multiangolo, è possibile selezionare tra diverse inquadrature.
2. Durante la riproduzione, premere ripetutamente il pulsante ANGLE per selezionare l'inquadratura desiderata.

**Nota:** il numero di inquadrature dipende dal disco.

### Visualizzazione per fotogrammi

1. Premere una volta il pulsante STEP per mettere in pausa il video. Premere nuovamente il pulsante per avanzare di un fotogramma (il video rimarrà in pausa).
2. Per riprendere la riproduzione normale, premere ►||.

### Programma

Per programmare l'ordine di riproduzione:

1. Premere il tasto PROGRAM.
2. Usare i tasti numerici per inserire il titolo e il capitolo di un DVD, o solo il capitolo di un VCD o un CD audio.
3. Utilizzare i tasti di direzione per spostarsi all'impostazione successiva.
4. Selezionare "RIPRODUCI" per iniziare a riprodurre l'ordine programmato e premere il tasto ENTER per confermare.

**Nota:** selezionando "Annulla programma", il lettore tornerà all'ordine di riproduzione del disco.

## Impostazioni Menu CONFIGURAZIONE

Premere il pulsante CONFIGURAZIONE per ottenere il menu configurazione. Usare i tasti direzionali per selezionare la voce preferita. Dopo aver terminato le impostazioni, premere di nuovo CONFIGURAZIONE per la visualizzazione normale.

È possibile modificare le seguenti voci del menu:

**GENERALE:** seleziona il menu PAGINA GENERALE.

**AUDIO:** seleziona il menu PAGINA AUDIO.

**VIDEO:** seleziona il menu PAGINA VIDEO.

**PREFERENZA:** seleziona il menu PAGINA PREFERENZA.

**PASSWORD:** seleziona il menu PAGINA PASSWORD.

## Pagina configurazione generale

### DISPLAY TV

Seleziona il rapporto d'aspetto dell'immagine riprodotta:

- **PANSCAN 4:3:** se si ha una TV normale e si vuole regolare o formattare entrambi i lati dell'immagine per adattarli allo schermo del televisore.
- **LETTERBOX 4:3:** se si ha una TV normale. In questo caso, apparirà un'immagine ampia con bande nere sulle parti superiore e inferiore dello schermo del televisore.
- **16:9:** maxi schermo
- **Wide Squeeze:** Imposta lo schermo su 4:3.

### ANGOLAZIONE

Mostra le informazioni sulle impostazioni di angolazione corrente nell'angolo a destra dello schermo TFT se disponibile sul disco.

### LINGUA OSD

È possibile selezionare le proprie impostazioni sulla lingua preferita.



**SOTTOTITOLI CRIPTATI**

I sottotitoli criptati sono dati nascosti nel segnale video di alcuni dischi. Prima di selezionare questa funzione, assicurarsi che il disco contenga informazioni riguardo sottotitoli criptati e che anche il proprio televisore abbia questa funzione.

**SCREEN SAVER**

Questa funzione viene utilizzata per accendere o spegnere lo screen saver.

**AUTO STANDBY**

Questa funzione permette di impostare lo standby automatico dopo 3 o 4 ore.

3/4 ore: se per 3/4 ore non si è avuta nessuna interazione con l'utente, l'unità va in modalità standby.

OFF: la funzione di standby automatico è disattivata e l'unità rimarrà accesa anche se non si ha nessuna interazione con l'utente.

**Pagina configurazione audio****DOWNMIX**

Quest'opzione consente di impostare l'uscita analogica stereo del lettore DVD.

- **LT / RT**: Selezionare quest'opzione se il lettore DVD è collegato a un decoder Dolby Pro Logic.

- **Stereo**: Selezionare quest'opzione quando l'emissione del suono avviene solo dai due altoparlanti anteriori.

**DOLBY DIGITALE**

Le opzioni presenti nella configurazione Dolby digitale sono: 'Dual Mono' e 'Dinamico'.

**- Doppio Mono**

**Stereo**: Il suono mono di sinistra invierà segnali di emissione all'altoparlante sinistro e il suono mono di destra invierà segnali di emissione all'altoparlante destro.

**S-Mono**: il suono del mono di sinistra invierà segnali di emissione all'altoparlante sinistro ed all'altoparlante destro.

**D-Mono**: il suono del mono di destra invierà segnali di emissione all'altoparlante sinistro ed all'altoparlante destro.

**Mix-Mono**: Il suono mono di destra e di sinistra invierà segnali di emissione agli altoparlanti di sinistra e di destra.

- **Dinamico**: Compressione gamma dinamica.

**Impostazioni video**

Luminosità, contrasto, sfumatura, saturazione: impostare la qualità video.

**Pagina Preferenza****TIPO TV**

Selezionare il sistema colore che corrisponde alla TV quando è in AV. Questo lettore DVD è compatibile sia con NTSC che con PAL.

- **PAL** - Selezionare questo se la TV collegata è un sistema PAL. Cambierà il segnale video di un disco NTSC e l'emissione in formato PAL.

- **NTSC** - Seleziona questo se la TV collegata è un sistema NTSC. Cambierà il segnale video di un disco PAL e l'emissione in formato NTSC.

- **Automatico**: Cambia automaticamente l'emissione del segnale video in base al formato del disco da riprodurre.

**AUDIO**

Seleziona una lingua per l'audio (se disponibile).



### SOTTOTITOLI

Seleziona una lingua per i sottotitoli (se disponibile).

### MENU DISCO

Seleziona una lingua per il menu del disco (se disponibile).

### CONTROLLO GENITORI

Alcuni DVD possono avere un livello di controllo genitori assegnato al disco completo o ad alcune scene contenute nel disco. Questa caratteristica imposta una limitazione del livello di riproduzione. I livelli di valutazione vanno da 1 a 8 e dipendono dal paese. Si può proibire la riproduzione di alcuni dischi non adatti ai vostri bambini oppure li si possono riprodurre con scene alternative.

### PREDEFINITO

Torna alle impostazioni di fabbrica.

## Pagina configurazione password

### MODALITA' PASSWORD

Imposta la modalità password ON / OFF. Se impostato su off, cambia il livello controllo genitori e non controlla la password.

### VECCHIA PASSWORD

Inserisci la VECCHIA password (l'impostazione di fabbrica è 1369), e il cursore passerà automaticamente su NUOVA PASSWORD.

### NUOVA PASSWORD

Inserisci la NUOVA password. Digita 4 cifre con i tasti numerici del telecomando e il cursore passerà automaticamente a CONFERMA PASSWORD.

### CONFERMA PASSWORD

Conferma la NUOVA password digitandola di nuovo. Se la conferma non è corretta, il cursore rimarrà in questa colonna. Dopo aver inserito ancora una volta la nuova password corretta, il cursore passerà automaticamente su OK.

**NOTA:** Se è stata modificata la password, cambierà anche il codice controllo genitori e blocco disco. La password di default (1369) è sempre attiva anche se la password è stata modificata.

## CD di immagini

### CD di immagini

1. Caricare un CD di immagini nel cassetto. Usare i tasti direzionali per selezionare 'JPEG' e premere ENTER per confermare.
2. Usare i tasti ▲ / ▼ per selezionare una cartella, quindi premere il tasto ENTER per avviare la navigazione attraverso i file.
3. Usare i tasti ▲ / ▼ per selezionare una foto, quindi premere il tasto ENTER per avviare una presentazione delle immagini.
4. Premere ►|| per mettere in pausa e / o riprendere la presentazione.
5. Premere ►► / ◀◀ sul telecomando per passare alla foto successiva o tornare alla foto precedente.
6. Utilizzare i tasti di direzione per capovolgere o ruotare le immagini.
7. Per visualizzare le anteprime delle immagini presenti sul CD, premere il pulsante ■ durante la presentazione. Usare i pulsanti direzionali per navigare tra le immagini e le opzioni sulla parte inferiore.



**Note:** durante la presentazione:

- I tasti numerici possono essere utilizzati anche per inserire direttamente il numero corrispondente a una foto. Per i numeri più di 10 cioè 12, premere il tasto 10 + e quindi il numero 2.  
È possibile premere il tasto ■ in qualsiasi momento per tornare alla lista delle immagini.
- Premere il tasto ZOOM per allargare o restringere l'immagine. Poi, premere uno dei tasti direzionali subito dopo aver premuto ZOOM per spostare il punto di ingrandimento in un'altra area dell'immagine. Per tornare alla presentazione, premere i pulsanti ◀◀ / ▶▶.

## USB e scheda SD / MMC

1. Inserire la spina USB nella presa USB.
2. Premere il pulsante SOURCE e usare i pulsanti direzionali per selezionare tra DVD, Media o USB.
3. Premere il tasto ENTER per confermare.
4. Usare i tasti direzionali per selezionare 'Audio', 'JPEG', 'Video' e premere ENTER per confermare.
5. Se il lettore inizia automaticamente la riproduzione del video, audio o file immagine, premere il tasto STOP ■ per visualizzare il menu File e selezionare il file che si desidera riprodurre.
6. Per tutte le altre funzioni fare riferimento alle istruzioni in precedenza in questo manuale per la riproduzione di DVD, audio o file immagine.

## Specifiche tecniche

### GENERALE

Alimentazione	AC ~ 100 V-240 V 50 / 60 Hz DC 9V $\overline{=}$ 1.0V
Consumo	< 10W
Batteria Li-ion incorporata	Batteria al litio – 7,4 V / 1200mAh
Dimensioni esterne (LxPxH)	175 x 160 x 40 mm
Dimensione schermo	179 mm (7")
Peso	576g
Posizione operativa	Orizzontale
Umidità operativa	da 5% a 90%

### SISTEMA

Laser	Lunghezza d'onda laser semiconduttore 650 nm
Sistema do sinal	PAL / NTSC
S / N	superiore a 80 db (Esclusivamente connettori ANALOG OUT)
Gamma dinamica	superiore a 85 db (DVD/CD)
Risposta in frequenza	20Hz a 20kHz (1 dB)

### USCITA

Video composta	1 Vp-p (75 $\Omega$ )
Uscita Audio (Analogia)	1.2 Vrms (1 KHz, 0 dB)

### ADATTATORE AC / DC (Europlug)

Ingresso	AC 100 V-240 V~ 50 / 60 Hz
Uscita	DC 9V $\overline{=}$ 1000mA

### ADATTATORE AC / DC (British standard plug)

Ingresso	AC 100 V-240 V~ 50 / 60 Hz
Uscita	DC 9.0V $\overline{=}$ 1.0A 9.0W
Efficienza attiva media	83,2%
Efficienza a basso carico	81,6%
Consumo energetico in assenza di carico	0,04 W.
Modello	A04-0901000UK



**Ricerca guasti**

<b>Problema</b>	<b>Soluzione</b>
Il lettore non si accende.	<ul style="list-style-type: none"><li>- Controllare la connessione all'alimentazione.</li><li>- La batteria potrebbe essere scarica. Ricaricare la batteria.</li></ul>
Nessuna immagine sullo schermo.	<ul style="list-style-type: none"><li>- Controllare la batteria.</li></ul>
Nessun suono.	<ul style="list-style-type: none"><li>- Se il lettore è connesso ad altri dispositivi (TV o amplificatore audio), controllare i collegamenti.</li><li>- Controllare che i dispositivi collegati funzionino correttamente.</li><li>- Controllare il volume.</li></ul>
Il lettore non riproduce il disco inserito.	<ul style="list-style-type: none"><li>- Controllare che il disco sia inserito correttamente.</li><li>- Pulire il disco.</li></ul>
Il telecomando non funziona correttamente o il lettore non risponde correttamente al telecomando.	<ul style="list-style-type: none"><li>- Controllare che non ci siano ostacoli tra il telecomando e il sensore remoto del lettore.</li><li>- Controllare di dirigere il telecomando verso il sensore remoto sul pannello anteriore del lettore.</li><li>- Controllare la batteria del telecomando e sostituirla se necessario.</li><li>- Controllare di usare il telecomando entro tre metri dal sensore remoto.</li></ul>
Immagine di scarsa qualità.	<ul style="list-style-type: none"><li>- Controllare che il disco non sia sporco o graffiato.</li><li>- Spegner il lettore, aspettare 10 secondi e riavviare l'unità.</li></ul>
I tasti del lettore non funzionano correttamente.	<ul style="list-style-type: none"><li>- Picchi di potenza o altri fenomeni elettrici potrebbero causare malfunzionamento. Spegner il lettore, aspettare 10 secondi e riavviare l'unità.</li></ul>



## Manutenzione

Per evitare incendi o scosse, scollegare l'unità dalla fonte di alimentazione AC durante la pulizia. La finitura dell'apparecchio può essere pulita con un panno polvere e trattato come gli altri mobili. Usare un panno morbido e pulito inumidito con acqua tiepida per pulire l'esterno della macchina. Prestare attenzione durante la pulizia e strofinare le parti in plastica. Sapone delicato e un panno umido possono essere utilizzati sul pannello frontale.

## Garanzia

Questo prodotto è coperto dalla nostra garanzia di 2 anni, ad eccezione della batteria integrata che è garantita 6 mesi.

Per qualsiasi richiesta di intervento in garanzia o il servizio post vendita, contattare il distributore e presentare una prova di acquisto valida. La garanzia copre qualsiasi difetto di fabbricazione e materiali di lavorazione, con l'eccezione di un eventuale guasto derivante dal mancato rispetto delle istruzioni contenute nel manuale o ad azioni sconsiderate sull'articolo (smontaggio, esposizione al calore e umidità, ecc.) Si raccomanda di conservare la confezione per ogni ulteriore consultazione.

Nel tentativo di continuare a migliorare i nostri servizi, potremmo apportare modifiche ai colori ed i dettagli del prodotto indicato sulla confezione.

**NOTA:** Si prega di conservare il manuale di istruzioni, che contiene importanti informazioni.

Riferimento: DVDP6series  
Progettato e sviluppato in Europa – Fabbricato in Cina  
©LEXIBOOK®

Per i servizi di assistenza post-vendita, contattare i nostri team:  
[www.lexibook.com](http://www.lexibook.com)



Per prevenire danni all'udito non ascoltare a volumi elevati per lunghi periodi di tempo. Mantenere un volume basso e spegnere l'apparecchio prima di togliere le cuffie. Leggere e comprendere il manuale di istruzioni prima dell'uso.

**AVVERTENZA:** L'uso prolungato a piena potenza del prodotto potrebbe danneggiare l'udito dell'utilizzatore.



Questo prodotto non è un giocattolo.



### Protezione ambientale

Gli apparecchi elettrici di scarto possono essere riciclati e non devono essere gettati insieme ai rifiuti domestici! Si prega di sostenere attivamente la conservazione delle risorse e proteggere l'ambiente restituendo l'apparecchio ad un centro di raccolta (se disponibile).





## Sicherheitshinweise



**ACHTUNG GEFAHR VON  
ELEKTROSCHOCK  
NICHT ÖFFNEN**



**WARNUNG:** ZUR VERRINGERUNG DER GEFAHR DURCH STROMSCHLAG NEHMEN SIE NIEMALS DEN DECKEL (ODER DIE RÜCKWAND) AB. ES SIND KEINE DURCH DEN BENUTZER ZU REPARIERENDEN TEILE VORHANDEN. REPARATUREN SIND VON QUALIFIZIERTEN FACHLEUTEN DURCHFÜHREN.

### Bedeutung der Symbole auf der Rückseite:



#### **GEFÄHRLICHE STROMSPANNUNG:**

Das Pfeilsymbol in einem gleichseitigen Dreieck warnt den Benutzer vor dem Vorhandensein gefährlicher nicht isolierter Spannung im Inneren des Gerätes, die ausreichend sein könnte, um ein Stromschlagrisiko für Menschen darzustellen.



#### **WARNUNG:**

Das Ausrufungszeichen in einem gleichseitigen Dreieck macht den Benutzer auf wichtige Hinweise bezüglich des Betriebs und der Wartung (Reparatur) dieses Gerätes in den dem Gerät beiliegenden Dokumenten aufmerksam.

#### **WARNUNG:**

- Zur Verringerung der Gefahr durch Feuer oder Stromschlag setzen Sie dieses Gerät nicht Regen oder Feuchtigkeit aus.
- Das Gerät darf nicht Tropf- oder Spritzwasser ausgesetzt werden und keine mit Wasser gefüllten Behälter, wie z.B. Vasen, dürfen auf das Gerät gestellt werden.
- Der Stromanschluss dient als Abschaltfunktion und muss immer zugänglich und betriebsbereit sein.
- Zum vollständigen Abschalten des Gerätes von der Stromzufuhr ziehen Sie den Stecker aus der Steckdose heraus.

#### **GEFAHR LASERSICHERHEIT**



Dieses Gerät wird mit einem optischen Laserstrahlensystem im CD-Mechanismus betrieben, das mit eingebauten Sicherheitsfunktionen ausgestattet ist. Versuchen Sie nicht, das Gerät auseinanderzunehmen, sondern wenden Sie sich an qualifiziertes Fachpersonal. Der unsichtbare Laserstrahl kann dem menschlichen Auge schaden.

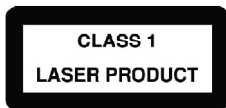

DIES IST EIN LASERPRODUKT DER KLASSE 1. DIE BENUTZUNG DER SCHALTER ODER MODIFIKATIONEN ODER NICHT HIER SPEZIFIZIERTE VORGÄNGE KÖNNEN ZU GEFAHR DURCH DEN LASERSTRAHL FÜHREN.

Unsichtbare Laserstrahlung bei geöffnetem Gerät oder bei nicht funktionierendem oder defektem Verschluss. Direkte Bestrahlung durch den Laserstrahl vermeiden.

Lizenzherstellung durch Dolby Laboratories. „Dolby“, „Pro Logic“ und das Doppel-D Symbol sind Handelsmarken von Dolby Laboratories. Confidential Unpublished Works.© 1992-1997 Dolby Laboratories, Inc. Alle Rechte vorbehalten.



Dieses Produkt ist mit einer Kopierschutztechnologie ausgestattet, die durch US- und ausländische Patente geschützt ist, einschließlich der Patentnummern 5,315,448 und 6,836,549 sowie anderen Rechten geistigen Eigentums. Die Benutzung der Kopierschutztechnologie von Macrovision in dem Produkt muss von Macrovision genehmigt werden. Nachbildungen oder Demotagen sind unzulässig.

## Wichtige Sicherheitshinweise

1. Lesen Sie diese Bedienungsanleitung.
2. Bewahren Sie diese Bedienungsanleitung auf.
3. Beachten Sie alle Warnhinweise.
4. Befolgen Sie die Anleitungen.
5. Benutzen Sie dieses Gerät nicht in der Nähe von Wasser.
6. Säubern Sie das Gerät nur mit einem trockenen Tuch.
7. Blockieren Sie die Lüftungsöffnungen nicht. Installieren Sie das Gerät gemäß den Herstellerhinweisen.
8. Installieren Sie das Gerät nicht in der Nähe von Hitzequellen wie Heizungen, Heizluftgittern, Öfen oder anderen hitzeproduzierenden Geräten (einschließlich Verstärkern).
9. Behindern Sie den Sicherheitseffekt des gepolten oder geerdeten Steckers nicht. Ein gepolter Stecker hat zwei unterschiedliche breite Zinken. Ein geerdeter Stecker hat zwei Zinken und einen dritten Erdungszinken. Die breite oder dritte Zinke dient Ihrer Sicherheit. Passt der Stecker nicht in Ihre Steckdose, dann wenden Sie sich zum Austausch der veralteten Steckdose an einen Elektriker.
10. Schützen Sie das Stromkabel, so dass nicht draufgetreten wird und es nicht eingeklemmt wird, hauptsächlich in der Nähe von Steckdosen, Zwischenschaltern und am Ausgang vom Gerät.
11. Benutzen Sie nur vom Hersteller genehmigte Zusätze/Zubehörteile.
12. Ziehen Sie bei Gewitter oder während einer längeren Zeit der Nichtbenutzung den Stecker aus der Steckdose.
13. Wenden Sie sich für jegliche Reparaturen an qualifiziertes Fachpersonal. Das Gerät muss bei jeglicher Beschädigung repariert werden: Schäden am Stromkabel oder am Stecker, verschüttete Flüssigkeit oder Fremdkörper im Gerät, Regen oder Feuchtigkeit, kein normaler Betrieb, Leistungsverringerung oder Herunterfallen des Gerätes.
14. Überladen Sie die Steckdose nicht. Benutzen Sie die Stromquelle nur wie angegeben.
15. Benutzen Sie nur vom Hersteller genehmigte Ersatzteile.
16. Nach Wartungs- oder Reparaturleistungen an diesem Produkt bitten Sie den Techniker, einen Sicherheitstest durchzuführen.
17. Das Produkt darf nicht benutzt werden, wenn es Regen ausgesetzt, in Flüssigkeit getaucht wurde oder Flüssigkeit darüber vergossen wurde.
18. Bei Problemen mit dem DC Auto-Adapter überprüfen Sie die Sicherung und tauschen Sie diese gegebenenfalls aus (2A). Tauschen Sie die Sicherung immer mit dem gleichen Sicherungstyp und der gleichen Sicherungsleistung aus. Wenn die Sicherung herausgesprungen ist, dann überprüfen Sie alle Verbindungen sowie das Stromkabel auf Schäden hin. Springt die Sicherung wiederholt heraus, dann lassen Sie den Auto-Adapter von einem lokalen Händler überprüfen. Tauschen Sie die Sicherung nicht mit einer höheren Sicherungsleistung aus, da dies zu Schäden am Spieler führen könnte.
19. Halten Sie um das Gerät herum einen Mindestabstand ein, um eine ausreichende Luftzirkulation zu gewährleisten.
20. Die Luftzirkulation darf nicht durch Bedecken der Lüftungsöffnungen durch solche Gegenstände wie Zeitschriften, Tischdecken, Vorhänge usw. behindert werden.
21. Es dürfen keine offenen Flammen auf das Gerät gestellt werden, wie zum Beispiel brennende Kerzen.
22. Das Gerät ist für den Gebrauch in einem moderaten und/oder tropischen Klima



- vorgesehen.
23. Batterien müssen auf sichere Weise entsorgt werden. Entsorgen Sie Batterien in den hierfür vorgesehenen Sammelbehältern, um die Umwelt zu schützen.
  24. Das Gerät muss vor Wassertropfen oder Wasserspritzern geschützt werden. Es dürfen keine mit Wasser gefüllten Behälter, zum Beispiel eine Vase, auf das Gerät gestellt werden.

## Installierung

### Auspacken des Gerätes

Stellen Sie beim Auspacken des Gerätes bitte sicher, dass die folgenden Teile im Lieferumfang enthalten sind:

- |  |                         |
|--|-------------------------|
| 1 x Tragbarer DVD-Spieler                                    | 1 x Auto-Adapter        |
| 1 x Fernbedienung (CR2025 Lithium-Batterie schon einliegend) | 1 x Kopfhörer           |
| 1 x AC/DC-Adapter  | 1 x Bedienungsanleitung |

**WARNUNG:** Alle Verpackungsmaterialien, wie z. B. Kleband, Plastikfolie, Drahtbinder und Etiketten, sind nicht Teil dieses Produktes und sollten zur Sicherheit Ihres Kindes entsorgt werden.

## Tragbarer DVD-Spieler

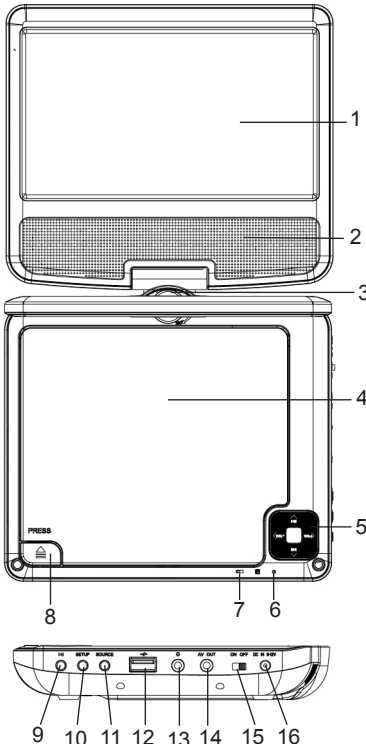

1. TFT-LCD-Bildschirm
2. Lautsprecher
3. Bildschirm-Drehgelenk
4. Disc-Fach
5. NACH OBEN ▲ /VORHERIGE ◀◀, NACH UNTEN ▼ /WEITER ▶▶, LINKS ◀ /VOL-, RECHTS ▶ /VOL+ Tasten
6. LED-Betriebsanzeige
7. Batteriestandsanzeige
8. Disc-Fach öffnen ▲ PRESS
9. ABSPIELEN/PAUSE ▶◫-Taste
10. SETUP-Taste (EINSTELLUNGEN)
11. SOURCE-Taste (QUELLE)
12. USB-Anschluss
13. Kopfhörer Buchse
14. AV OUT-Buchse
15. ON/OFF-Schalter (AN/AUS)
16. DC IN-Buchse 9-2V

## Fernbedienung

1. SOURCE: Quelle - DVD/USB
2. MUTE: Stummschalten
3. „0-9“ ZAHLENTASTEN
4. DISPLAY: Anzeige der Wiedergabezeit und Statusinformationen.
5. 10+: Zur Auswahl eines Tracks ab 10 erst die Taste 10+ drücken, z. B. Track 12 auswählen, erst 10+ und dann die Taste mit der Zahl 2 drücken.
6. MENU/PBC: Zurück zum DVD-Hauptmenü gehen (DVD). PBC EIN-/AUS-Schalter (VCD)
7. AUDIO
8. PLAY/PAUSE: Wiedergabe/Pause
9. STOP
10. MODE: LCD-Parameter festlegen (Helligkeit, Kontraste und Sättigung anpassen).
11. VOL +
12. Weiter springen
13. Zurück springen
14. Schnellvorlauf
15. Schnellrücklauf
16. SEARCH
17. SUBTITLE
18. ANGLE
19. TITLE
20. ENTER
21. SETUP: Öffnen des Einstellungs-Menüs.
22. VOL -
23. REPEAT: Während der Wiedergabe REPEAT drücken, um den gewünschten Wiederholmodus auszuwählen.  
- DVD: Sie können zwischen Kapitel/Titel wiederholen und Aus wählen.  
- CD/VCD: Sie können zwischen Einen/ Alle wiederholen und Aus wählen.  
- MP3: Sie können zwischen, Einen/ Ordner wiederholen und Aus wählen.
24. SLOW: Mehrmals die Taste Slow drücken, um die langsame Wiedergabe zu aktivieren und zwischen verschiedenen Geschwindigkeiten zu wechseln. Die Geschwindigkeiten sind: 1/2, 1/4, 1/8, 1/16 und normal.
25. PROGRAM
26. ZOOM
27. ZOOM

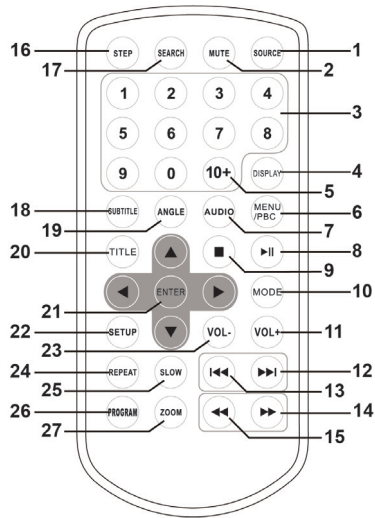



### Batterieinformation

Bei erstmaliger Benutzung der Fernbedienung nehmen Sie die Batterieverriegelung auf der Rückseite der Fernbedienung ab.

### Austauschen der Batterie

1. Öffnen Sie den Batteriefachdeckel indem Sie auf den rechten Schalter zum Öffnen drücken und dann den Deckel herauschieben.
2. Entfernen Sie die benutzte Batterie und legen eine Lithium-Batterie CR2025 3V  (enthalten) wie angezeigt ein.
3. Schieben Sie den Batteriefachdeckel wieder zu bis er einrastet.

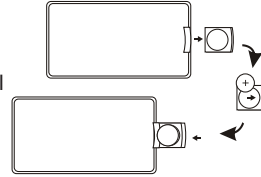

Nicht wiederaufladbare Batterien dürfen nicht wieder aufgeladen werden. Wiederaufladbare Batterien müssen vor dem Aufladen aus dem Gerät entnommen werden. Wiederaufladbare Batterien dürfen nur unter Aufsicht eines Erwachsenen aufgeladen werden. Verschiedene Batteriearten oder neue und gebrauchte Batterien dürfen nicht gemischt werden. Nur Batterien des gleichen oder eines vergleichbaren empfohlenen Typs dürfen benutzt werden. Batterien müssen mit der korrekten Polarität eingelegt werden. Gebrauchte Batterien müssen aus dem Gerät entnommen werden. Die Pole dürfen nicht kurzgeschlossen werden. Batterien nicht verbrennen. Bei längerer Nichtbenutzung die Batterien aus dem Gerät entnehmen. Die Batterien dürfen keinen übermäßigen Hitzequellen ausgesetzt werden, zum Beispiel Sonnenschein oder Feuer.

**WARNUNG:** Betriebsstörungen oder Speicherverlust kann durch starke Interferenzen oder elektrostatische Entladung verursacht werden. Bei jeglicher außergewöhnlichen Funktionstätigkeit ist die Batterie zu entnehmen und wieder einzusetzen.

### WARNHINWEIS

Explosionsgefahr bei falsch ausgewechselter Batterie. Bitte wechseln Sie die Batterie nur mit einer identischen oder gleichwertigen.

Batterie nicht in den Mund nehmen – Verätzungsgefahr.

Die Fernbedienung ist mit dieses Produkt enthält eine Knopfzellenbatterie. Wird diese Knopfzellenbatterie verschluckt, kann sie innerhalb von nur 2 Stunden schwere innere Verätzungen verursachen, die zum Tod führen können.

Bewahren Sie neue und gebrauchte Batterien für Kinder unzugänglich auf.

Wenn sich das Batteriefach nicht korrekt schließen lässt, benutzen Sie das Produkt nicht mehr und halten Sie es von Kindern fern.

Falls der Verdacht besteht, dass die Batterien verschluckt oder in eine Körperöffnung eingeführt wurden, ziehen Sie sofort einen Arzt zurate.

**Korrosion, Oxydierung, Flüssigkeitsaustritt aus der Batterie oder andere derartige Säuredefekte führen zum Erlöschen der Garantie.**

### Bedienung der Fernbedienung

- Der effektive Abstand zwischen der Fernbedienung und dem Fernsensor des DVD-Spielers beträgt 3 Meter.
- Direktes Sonnenlicht, Glühlampen, fluoreszierende Lampen oder andere starke Lichtquellen, die direkt auf den Fernsensor gerichtet sind, können zu Störungen der Fernbedienungsfunktion führen.
- Wird die Batterie schwach, dann verringert sich die Betriebsentfernung der Fernbedienung erheblich und die Batterien müssen ausgetauscht werden.

## Aufladen der eingebauten Lithium-Batterie

Ihr DVD-Spieler ist mit einer eingebauten wiederaufladbaren Lithium-Batterie ausgestattet.

**Laden Sie die Batterie vor dem ersten Benutzen vollständig auf.**



1. Stecken Sie den AC/DC- oder Auto-Adapter in den Anschluss auf des DVD-Spielers und stecken den Stecker in die Wandsteckdose oder in einen Zigarettenanzünder im Auto. Ist die Einheit angeschaltet, dann leuchtet die AN/AUS-Anzeige rot auf.
2. Nach Verbindung des Gerätes mit dem AC/DC- oder Auto-Adapter wird die Lithium-Batterie aufgeladen.
3. Während des Aufladevorgangs leuchtet die Batteriestandsanzeige rot auf.
4. Nach Beendigung des Aufladevorgangs leuchtet die Anzeige grün auf.

#### AUFLADEZEIT / ABSPIELZEIT

Aufladezeit	Abspielzeit
Ca. 3 bis 4 Stunden	Ca. 2.5 Stunden

**Hinweis:**

- Die Abspielzeit kann je nach Benutzungsmuster des DVD-Spielers variieren.
- Nur den im Lieferumfang des DVD-Spielers enthaltenen Adapter benutzen. Keine anderen Adapter benutzen.
- Die Steckdose sollte sich neben dem Gerät befinden und leicht zugänglich sein.

**WARNUNG:** Betriebsstörungen oder Speicherverlust kann durch starke Interferenzen oder elektrostatische Entladung verursacht werden. Bei jeglicher außergewöhnlichen Funktionstätigkeit ist der AC/DC-Adapter aus der Steckdose zu ziehen und wieder einzusetzen.

**WARNUNG:** Explosionsgefahr bei falsch ausgewechselter Batterie. Bitte wechseln Sie die Batterie nur mit einer identischen oder gleichwertigen. (Nur für Wartungsanweisungen; Batterie sollte nicht vom BENUTZER ausgewechselt werden).

**Stromversorgung**

Benutzen Sie den AC/DC-Adapter (AC ~ 100V-240V 50 / 60Hz) zur Verbindung des DVD-Spielers mit der Steckdose. Stellen Sie sicher, dass die Batterie der Fernbedienung wie im Abschnitt über die Fernbedienung beschrieben eingelegt wurde.

**Anschluss der Kopfhörer**



Auf der rechten Seite des Gerätes befindet sich ein Anschluss für die Kopfhörer, der für alle normalen Kopfhörer passend ist. Bei Benutzung der Kopfhörer sind die Lautsprecher ausgestellt.

**WARNUNG:** Eine zu hohe Lautstärke, besonders beim Benutzen von Kopfhörern, kann Ihr Gehör beschädigen. Drehen Sie aus diesem Grund die Lautstärke herunter, bevor Sie die Kopfhörer anschließen.

**Hinweis:**

- Schalten Sie den DVD-Spieler aus, bevor Sie die Anschlüsse tätigen.
- Entfernen Sie vor der Erstbenutzung des Gerätes die statische Folie vom LCD-Display.

### Disc-Arten

DVD		Audio + Video
CD AUDIO		Audio
CD-R		Audio oder Video





CD-RW		Audio oder Video
DVD-R		Audio oder Video
DVD+R		Audio oder Video
DVD-RW		Audio oder Video
DVD+RW		Audio oder Video

**Hinweis:**

- Der tragbare DVD-Spieler ist mit den Format JPEG kompatibel.
- Nur korrekt aufgenommene Disks können benutzt werden.

### Region Management Information











Dieser DVD-Spieler ist konzipiert und hergestellt, um auf die Region Management Information auf den DVD-Discs zu reagieren. Entspricht die Region-Nummer auf der DVD-Disc nicht der Region-Nummer dieses DVD-Spielers, dann kann dieser DVD-Spieler diese Disc nicht abspielen.

Die Region-Nummer dieses DVD-Spielers ist  (Japan, Europa, Südafrika, Mittlerer Osten).

### Schlüsselfunktionen

**WICHTIGER HINWEIS:** Die unten beschriebenen Funktionen betreffen hauptsächlich nur DVDs, es sei denn, es werden zum Beispiel Audio-DCs erwähnt. The Display-Nachrichten und Funktionsarten können bei anderen Disc-Typen variieren.

**Abspielen / Stopp**

1. Stellen Sie den AN/AUS-Schalter auf „ON“ (An) und öffnen den Deckel des DVD-Spielers.
2. Drücken Sie auf , um das DVD-Fach zu öffnen.
3. Legen Sie die Disc, ohne ihre Oberflächen zu berühren, mit der bedruckten Seite nach oben in das DVD-Fach ein (bei einer doppelseitigen DVD legen Sie die Seite A/1 nach oben).
4. Schließen Sie das Fach – die Disc lädt automatisch.  
Bei einer DVD wird das Hauptmenu oder die Titelseite angezeigt. Wählen Sie mit den Richtungstasten  /  /  /  der Fernbedienung oder des Gerätes die gewünschte Option aus und drücken auf ABSPIELEN  oder zur Bestätigung auf ENTER.
  - Bei einer CD wird der erste Track automatisch abgespielt.
  - Bei einer CD mit in Ordnern gespeicherten Dateien benutzen Sie die Richtungstasten der Fernbedienung, um einen Ordner oder eine Datei auszuwählen und drücken dann zur Auswahl und zum Öffnen auf ENTER.
5. Mit STOPP  können Sie den Abspielvorgang anhalten. Mit ABSPIELEN  können Sie den Abspielvorgang an derselben Stelle, an der Sie STOPP  gedrückt haben, wieder aufnehmen
6. Drücken Sie zweimal auf STOPP , um das erneute Abspielen zu stoppen und die Disc vollständig anzuhalten



**Lautstärke**

Drücken Sie die VOL+ oder VOL- Taste um die Lautstärke zu erhöhen oder zu verringern.

**Pause**

1. Mit **⏸** stellen Sie die DVD oder die CD auf Pause.
2. Drücken Sie **⏸** , um den Abspielvorgang wieder aufzunehmen.

**Zurück **⏮** / Weiter **⏭****

Während des Abspielens einer DVD oder CD drücken Sie **⏮** um an den Anfang des vorherigen Kapitels oder Tracks zu gelangen. Mit **⏭** gelangen Sie an den Anfang des nächsten Kapitels oder Tracks.

**Vorwärts scannen **⏩** / Rückwärts scannen **⏪****

Mit **⏩** suchen sie vorwärts und mit **⏪** suchen sie rückwärts. Zum Ändern der Suchgeschwindigkeit drücken Sie während des Abspielvorgangs wiederholt eine der folgenden Tasten: 2X, 4X, 8X, 16X, 32X und normales Abspielen.

**Hinweis:** Drücken Sie die **⏸** Taste oder die ENTER-Taste zu jeder Zeit, um mit normaler Abspielgeschwindigkeit fortzufahren.

**Stummschaltung**

Drücken Sie auf MUTE, um den DVD-Spieler stummzuschalten. Drücken Sie die Taste erneut, um den Ton wieder anzustellen.

## Andere Funktionen

**DVD Menu**

Drücken Sie während des Abspielens der DVD auf MENU auf dem DVD-Spieler oder auf MENU auf der Fernbedienung, um ins DVD Hauptmenu zu gelangen. Wählen Sie mit den Richtungstasten die gewünschte Option aus und bestätigen mit ENTER.

**Untertitel**

Drücken Sie mehrmals auf SUBTITLE, um die Untertitelsprache auf dem Bildschirm anzuschalten und zu ändern.

**Hinweis:** Die Anzahl der verfügbaren Untertitel hängt von der DVD ab.

**Audio**

- Während des Abspielens der DVD drücken Sie auf AUDIO, um die Audiosprache der DVD zu ändern (falls diese Funktion auf der Disc verfügbar ist). Drücken Sie wiederholt auf AUDIO, um die Sprache zu ändern.
- Während des Audio-Abspielens der CD / VCD drücken Sie mehrmals auf AUDIO, um „Stereo“, „Links“ und „Rechts“ auszuwählen.

**Suche**

Sie können zu einer bestimmten Stelle, einem bestimmten Track, Kapitel oder Titel springen.

1. Mit SEARCH stellen Sie den Suchmodus ein.
2. Mit **◀/▶** wählen Sie die Suchkriterien aus:
  - DVD – ein Titel, Kapitel oder eine bestimmte Stelle eines Titels.
  - CD – ein Track, eine bestimmte Stelle eines Tracks oder einer Disc.
3. Mit den Zahlentasten geben Sie den gewünschten Titel, das Kapitel, die Stelle (Zeit) oder den Track ein.
4. Der Spieler springt sofort zu der ausgewählten Zielstelle.

**Titel**

Drücken Sie die TITLE-Taste, um zum DVD-Titelmenü zurückzukehren.

**Display**

Drücken Sie die DISPLAY-Taste, um die Zeit und die Statusinformationen (abgelaufene Zeit, verbleibende Titel, vorheriges Kapitel, verbleibendes Kapitel ...) von Discs, die diese Funktion unterstützen, auf dem Bildschirm anzuzeigen. Bei wiederholtem Drücken wird diese Information ausgeblendet.

**Zoom**

Drücken Sie wiederholt auf ZOOM, um die Zoom-Level 1-4 und 1/2 - 1/4 auszuwählen oder um diese Funktion abzuschalten.

**Hinweis:** Verwenden Sie die ZOOM-Taste, um Bilder zu vergrößern oder zu verkleinern. Zum Vergrößern ►► drücken. Zum Verkleinern ◀◀ drücken. Mit den Richtungstasten bewegen Sie sich durch das gezoomte Bild.

**Winkel**

1. Falls eine DVD über eine Multi-Angle-Funktion verfügt, können die Blickwinkel ausgewählt werden.

2. Während der Wiedergabe die ANGLE-Taste wiederholt drücken, um den gewünschten Blickwinkel auszuwählen.

**Hinweis:** Die Zahl der Blickwinkel ist von der DVD abhängig.

**Schritt**

1. Drücken Sie die STEP-Taste einmal, um das Video anzuhalten. Drücken Sie diese Taste erneut, um das Video um ein Einzelbild weiterzubewegen (das Video bleibt dabei im Pausenmodus).

2. Durch Drücken von ►|| wird die Wiedergabe fortgesetzt.

**Programm**

Programmieren der Abspielreihenfolge:

1. Drücken Sie auf PROGRAM.

2. Geben Sie mit den Zahlentasten den Titel und das Kapitel für eine DVD ein oder nur das Kapitel für eine VCD oder eine Audio-CD.

3. Mit den Richtungstasten gehen Sie in die nächste Einstellung.

4. Wählen Sie „WIEDERGABE“ aus, um die programmierte Reihenfolge abzuspielen und bestätigen Sie mit ENTER.

**Hinweis:** Wenn Sie „Programm löschen“ gewählt haben, nutzt der DVD-Player die Abspielreihenfolge auf der Disc.

**EINSTELLUNGSMENÜ**

Drücken Sie die SETUP-Taste, um das Einstellungsmenü zu öffnen. Wählen Sie mithilfe der Richtungstasten den gewünschten Menüpunkt aus. Wenn Sie die Einstellungen abgeschlossen haben, drücken Sie erneut SETUP, um zur normalen Anzeige zurückzukehren.

Die folgenden Menüpunkte können eingestellt werden:

**GENERAL:** wählt das GENERAL PAGE-Menü (allgemeine Einstellungen).

**AUDIO:** wählt das AUDIO PAGE-Menü (Audio-Einstellungen).

**VIDEO:** wählt das VIDEO PAGE-Menü (Video-Einstellungen).

**PREFERENCE:** wählt das PREFERENCE PAGE-Menü (Benutzereinstellungen).

**PASSWORD:** wählt das PASSWORD PAGE-Menü (Passwort-Einstellungen).

**Allgemeine Einstellungen****TV DISPLAY**

Wählt das Bildseitenverhältnis des Wiedergabebildes:

- **4:3 PANSKAN:** wenn Sie einen regulären Fernseher haben und möchten, dass beide Seiten des Bildes so abgeschnitten bzw. formatiert werden, dass Sie Ihrem



Fernsehbildschirm angepasst sind.

- **4:3 LETTERBOX:** wenn Sie einen regulären Fernseher haben. In diesem Fall wird ein breites Bild mit schwarzen Rändern am oberen und unteren Abschnitt des Fernsehbildschirms angezeigt.
- **16:9:** Breitbildanzeige.
- **Wide Squeeze:** stellt den Bildschirmmodus auf 4:3 ein.

#### ANGLE MARK:

zeigt Informationen zur aktuell eingestellten Kameraperspektive auf der rechten Seite des TFT-Bildschirms an, sofern diese Funktion auf der Disc verfügbar ist.

#### OSD LANGUAGE:

Sie können Ihre bevorzugte Sprache einstellen.

#### CLOSED CAPTIONS:

Closed Captions bzw. Geschlossene Untertitel sind Daten, die in dem Videosignal mancher Discs enthalten sind. Stellen Sie bitte sicher, dass die Disc und Ihr Fernseher diese Funktion unterstützen, bevor Sie sie wählen.

#### SCREEN SAVER:

Mit dieser Funktion kann der Bildschirmschoner ein- oder ausgeschaltet werden.

#### AUTO STANDBY:

Mit dieser Funktion kann das automatische Stand-by nach drei oder vier Stunden eingestellt werden.

**3/4 HOURS:** Das Gerät schaltet nach 3/4 Stunden in den Stand-by-Modus, wenn der Benutzer innerhalb dieses Zeitraums keine Taste bedient.

**OFF:** Die automatische Stand-by-Funktion ist deaktiviert und das Gerät bleibt eingeschaltet, selbst wenn der Benutzer keine Taste betätigt.

## Audio-Untermenü

#### DOWNMIX

Mithilfe dieser Option können Sie den analogen Stereoausgang Ihres DVD-Players einstellen.

- **LT / RT:** Wählen Sie diese Option, wenn Ihr DVD-Player mit einem Dolby Pro Logic Decoder verbunden ist.
- **Stereo:** Wählen Sie diese Option, wenn das Audiosignal nur über die zwei Frontlautsprecher ausgegeben wird.

#### DOLBY DIGITAL

Die verfügbaren Optionen für Dolby Digital sind: „Dual Mono“ und „Dynamic“.

##### - Dual Mono

**Stereo:** Das linke Monosignal wird an den linken Lautsprecher und das rechte Monosignal den rechten Lautsprecher gesendet.

**L-Mono:** Das linke Monosignal wird an den linken und rechten Lautsprecher gesendet.

**R-Mono:** Das rechte Monosignal wird an den linken und rechten Lautsprecher gesendet.

**Mix-Mono:** Das linke und rechte Monosignal werden zu einem Signal gemischt und an den rechten und linken Lautsprecher gesendet.

- **Dynamic:** Dynamikbereichkompression

## Video-Einstellungen

Helligkeit, Kontrast, Farbton, Sättigung: Einstellen der Videoqualität.



## Benutzereinstellungen

### TV TYPE

Auswahl des zu Ihrem Fernseher passenden Farbübertragungssystems. Dieser DVD-Player ist sowohl mit NTSC als auch PAL kompatibel.

- **PAL** - Wählen Sie diese Option, wenn der angeschlossene Fernseher das PAL-System benutzt. Dadurch wird das Videosignal von NTSC-Discs im PAL-Format ausgegeben.

- **NTSC** - Wählen Sie diese Option, wenn der angeschlossene Fernseher das NTSC-System benutzt. Dadurch wird das Videosignal von PAL-Discs im NTSC-Format ausgegeben.

- **Auto**: Das Ausgabevideosignal wird automatisch dem Format der Disc angepasst.

### AUDIO

Wählen Sie eine Audiosprache (sofern verfügbar).

### SUBTITLE

Wählen Sie eine Untertitelsprache (sofern verfügbar).

### DISC MENU

Wählen Sie eine Sprache für das Disc-Menü (sofern verfügbar).

### PARENTAL

Einige DVDs verfügen über Altersstufen, die der gesamten Disc oder bestimmten Szenen auf der DVD zugewiesen sind. Mit dieser Funktion können Sie die Wiedergabeeinschränkung einstellen. Die Einstufungen von 1 bis 8 und sind länderspezifisch. Sie können damit die Wiedergabe bestimmter Discs, die nicht für Ihre Kinder geeignet sind, verhindern bzw. bei bestimmten Discs die Wiedergabe alternativer Szenen aktivieren.

### DEFAULT

Wiederherstellen der Werkseinstellungen.

## Passwort-Einstellungen

### PASSWORD MODE

Ein- oder Ausstellen des Passwortmodus. Wenn der Modus ausgestellt ist, wird für die Altersstufensicherung kein Passwort abgefragt.

### OLD PASSWORD

Wenn Sie das ALTE Passwort (das werksseitig voreingestellte Passwort ist 1369) eingeben, springt der Eingabezeiger automatisch auf NEUE PASSWORD.

### NEW PASSWORD

Geben Sie das NEUE Passwort ein. Geben Sie über die Zahlentasten auf der Fernbedienung vier Zahlen ein. Der Eingabezeiger springt automatisch auf CONFIRM PASSWORD.

### CONFIRM PASSWORD

Bestätigen Sie das NEUE Passwort, indem es erneut eingeben. Falls die Bestätigung falsch ist, bleibt der Eingabezeiger in dieser Spalte stehen. Wenn Sie das neue Passwort erneut korrekt eingeben haben, springt der Eingabezeiger automatisch auf OK.

**HINWEIS:** Wenn Sie das Passwort geändert haben, wird der Altersstufen-Sperrcode für Discs ebenfalls geändert. Das werksseitig voreingestellte Passwort (1369) ist immer aktiviert, selbst wenn das Passwort geändert wurde.

## Foto-CD

### Foto-CD

1. Legen Sie eine Foto-CD in das Fach. Wählen Sie mithilfe der Richtungstasten „JPEG“ und drücken Sie die ENTER-Taste zur Bestätigung.
2. Wählen Sie mit ▲ / ▼ den Ordner aus und drücken dann ENTER, um die Dateien anzusehen.
3. Wählen Sie mit ▲ / ▼, ein Foto aus und drücken dann ENTER, um eine Diaschau der Fotos zu starten.
4. Drücken Sie **||** für Pause und/oder zum Wiederbeginn der Diaschau.
5. Drücken Sie **▶▶** / **◀◀** auf der Fernbedienung zum Überspringen des nächsten Fotos oder zum Zurückkehren zum vorherigen Foto.
6. Flippen oder drehen Sie die Fotos mit den Richtungstasten.
7. Eine Ansicht der Miniaturen der auf der CD gespeicherten Fotos erhalten Sie durch Drücken der Taste **■** während der Diashow. Verwenden Sie die Richtungstasten, um sich durch die Fotos und die Optionen am unteren Rand zu bewegen.

#### **Hinweis:** Während der Diaschau:

- Die Zahlentasten können auch benutzt werden, um direkt die einem Foto entsprechende Nummer einzugeben. Für Nummern über 10 bzw. 12 drücken Sie 10+ und dann die Zahl 2.  
Sie können jederzeit **■** drücken, um zur Fotoliste zurückzukehren.
- Drücken Sie die ZOOM-Taste, um das Bild zu vergrößern oder zu verkleinern. Drücken Sie dann eine der Richtungstasten, gleich nachdem Sie ZOOM gedrückt haben, um den vergrößerten oder verkleinerten Punkt zu einem anderen Bereich zu bewegen. Mit den Tasten **▶▶** / **◀◀** springen Sie zurück zur Diashow.

## USB

1. Legen Sie einen USB-Stick in den USB-Steckplatz ein.
2. Drücken Sie die SOURCE-Taste und wählen Sie dann mit den Richtungstasten zwischen DVD, Medien oder USB aus.
3. Drücken Sie die ENTER Taste, um Ihre Auswahl zu bestätigen.
4. Wählen Sie mithilfe der Richtungstasten „Audio“, „JPEG“, „Video“ und drücken Sie die ENTER-Taste zur Bestätigung.
5. Wenn der Spieler automatisch die Video-, Audio- oder Fotodateien abspielt, dann drücken Sie STOP **■**, um das Dateimenu anzusehen und die gewünschten Dateien auszuwählen.
6. Lesen Sie für alle anderen Funktionen zum Abspielen von DVD-, Audio- oder Fotodateien die o.g. Instruktionen dieser Bedienungsanleitung durch.

## Datenblatt

### ALLGEMEINES

Stromversorgung	AC ~ 100V-240V 50 / 60Hz DC 9V $\text{---}$ 1.0A
Stromverbrauch	< 10W
Eingebaute Li-Ion Batterie	Lithium Batterie – 7.4V / 1200mAh
Außere Abmessungen (LxBxH)	175 x 160 x 40 mm
Bildschirmgröße	179mm (7 Inches)
Gewicht	576g
Betriebsposition	Horizontal
Betriebsfeuchtigkeit	5% bis 90%

### SYSTEM

Laser	Halbleiter Laser Wellenlänge 650nm
Signal-System	PAL / NTSC
S / N	mehr als 80 db (Nur ANALOG OUT Stecker)



Dynamikbereich  
Frequenzbereich

mehr als 85 db (DVD/CD)  
20Hz bis 20kHz (1 dB)

**OUTPUT**

Composite-Video  
Audio Output (Analog)

1 Vp-p (75 Ω)  
1.2 Vrms (1 KHz, 0 dB)

**AC / DC ADAPTER (Europlug)**

Input  
Output

AC 100V-240V~ 50 / 60Hz  
DC 9V  $\text{---}$  1000mA

**AC / DC ADAPTER (British standard plug)**

Input  
Output  
Durchschnittlicher aktiver  
Wirkungsgrad  
Wirkungsgrad bei geringer Last  
Leerlaufzustand Stromverbrauch  
Modell

AC 100V-240V~ 50 / 60Hz  
DC 9.0V  $\text{---}$  1.0A 9.0W  
83,2%  
81,6%  
0,04W  
A04-0901000UK

**Fehlerbehebung**

<b>Problem</b>	<b>Lösung</b>
DVD-Spieler lässt sich nicht anschalten.	<ul style="list-style-type: none"> <li>- Überprüfen Sie die Stromversorgung.</li> <li>- Evtl. leere Batterie. Laden Sie die Batterie wieder auf.</li> </ul>
Kein Bild.	<ul style="list-style-type: none"> <li>- Überprüfen Sie die Batterie.</li> </ul>
Kein Ton.	<ul style="list-style-type: none"> <li>- Wenn der DVD-Spieler mit anderen Geräten verbunden ist (TV oder Audio Verstärker), dann überprüfen Sie die Verbindungen.</li> <li>- Stellen Sie sicher, dass die angeschlossenen Geräte ordnungsgemäß funktionieren.</li> <li>- Überprüfen Sie die Lautstärke.</li> </ul>
Eingelegte Disc wird nicht abgespielt.	<ul style="list-style-type: none"> <li>- Stellen Sie sicher, dass die Disc ordnungsgemäß einliegt.</li> <li>- Reinigen Sie die Disc.</li> </ul>
Fernbedienung funktioniert nicht richtig oder der Spieler reagiert nicht richtig auf die Fernbedienung.	<ul style="list-style-type: none"> <li>- Stellen Sie sicher, dass sich keine Hindernisse zwischen der Fernbedienung und dem Fernsensor des DVD-Spielers befinden.</li> <li>- Halten Sie die Fernbedienung in Richtung auf den Fernsensor auf der Vorderseite des DVD-Spielers.</li> <li>- Überprüfen Sie die Batterie der Fernbedienung und tauschen Sie diese, wenn notwendig, aus.</li> <li>- Benutzen Sie die Fernbedienung in einem Abstand von 3 Metern zum Fernsensor.</li> </ul>
Schlechte Bildqualität.	<ul style="list-style-type: none"> <li>- Überprüfen Sie die Disc auf Verschmutzungen und Kratzer hin.</li> <li>- Schalten Sie den DVD-Spieler aus, warten 10 Sekunden und schalten ihn wieder an.</li> </ul>
Tasten des DVD-Spielers funktionieren nicht richtig.	<ul style="list-style-type: none"> <li>- Überspannungen oder andere elektrische Phänomene können zu Betriebsstörungen führen. Schalten Sie den DVD-Spieler ab, warten 10 Sekunden und schalten ihn wieder an.</li> </ul>



## Wartung

Zur Vermeidung eines Elektroschocks schalten Sie das Gerät bei der Reinigung von der Wechselstromquelle ab. Die Oberfläche kann wie andere Möbelstücke mit einem Staubtuch gereinigt werden. Benutzen Sie ein weiches und sauberes, mit lauwarmem Wasser befeuchtetes Tuch zur Reinigung des Gehäuses. Reinigen Sie die Plastikteile mit Sorgfalt. Milde Seife sowie ein feuchtes Tuch können zur Reinigung der Vorderseite benutzt werden.

## Garantie

Dieses Produkt ist mit unserer 2-jährigen Garantie versehen. Davon ausgenommen ist die integrierte Batterie, deren Garantiefrist 6 Monate beträgt.

Zur Nutzung der Garantie oder des Kundendienstes nehmen Sie bitte unter Vorlage eines Kaufnachweises Kontakt mit Ihrem Händler auf. Unsere Garantie deckt Material- oder herstellungsbedingte Defekte ab mit der Ausnahme von Abnutzungserscheinungen, die auf Nichtbeachtung der Bedienungsanleitung oder auf nicht sorgfältiges Umgehen mit dem Gerät (wie Auseinandernehmen des Gerätes, Hitze oder Feuchtigkeit etc.) zurückzuführen sind. Wir empfehlen, die Verpackung für zukünftige Fragen aufzubewahren.

In unserem Streben nach kontinuierlicher Verbesserung kann es sein, dass die Farben und Details des Produktes von dem auf der Verpackung gezeigten Produkt abweichen.

**HINWEIS:** Bitte heben Sie diese wichtige Informationen enthaltende Bedienungsanleitung auf.

Referenz: DVDP6series  
Design und Entwicklung in Europa - Hergestellt in China  
©LEXIBOOK®

Deutschland & Österreich  
Für den Kundendienst wenden Sie sich bitte an unsere Teams:  
[savcomfr@lexibook.com](mailto:savcomfr@lexibook.com)

[www.lexibook.com](http://www.lexibook.com)



Um mögliche Hörschäden zu vermeiden, benutzen Sie das Gerät nicht über längere Zeit bei voller Lautstärke. Stellen Sie sicher, dass Ihr Player auf eine niedrige Lautstärkestufe gestellt oder ausgeschaltet ist, bevor Sie ausgehen. Stellen Sie vor der Benutzung sicher, dass Sie die Bedienungsanleitung völlig verstanden haben.

**WARNUNG:** Längere Benutzung bei hoher Lautstärke kann zu Gehörschäden des Benutzers führen.



Dieses Produkt ist kein Spielzeug.



### Umweltschutz

Zu entsorgende elektrische Geräte können recycelt werden und sollten nicht mit dem normalen Hausmüll entsorgt werden! Bitte unterstützen Sie aktiv die Konservierung von Ressourcen und helfen beim Umweltschutz, indem Sie dieses Gerät bei einer entsprechenden Sammelstelle abgeben (falls vorhanden).







## Veiligheidsinstructies



**OPGELET  
RISICO VOOR ELEKTRISCHE  
SCHOKKEN NIET OPENEN**



**OPGELET:** OM HET RISICO OP ELEKTRISCHE SCHOKKEN TE BEPERKEN, VERWIJDER HET DEKSEL (OF ACHTERZIJDE) NIET. BEVAT GEEN ONDERDELEN DIE DOOR DE GEBRUIKER GEREPAREERD KUNNEN WORDEN. LAAT ONDERHOUD DOOR EEN GEKWALIFICEERDE TECHNICUS UITVOEREN.

**De grafische symbolen op het deksel achteraan de set hebben de volgende betekenis:**



**GEVAARLIJKE VOLTAGE:**

Het bliksemschichtsymbool in een gelijkzijdige driehoek is bedoeld om de gebruiker te waarschuwen op de aanwezigheid van ongeïsoleerde, 'gevaarlijke spanning' in de behuizing van het product, die sterk genoeg kan zijn om een gevaar voor elektrocutie bij personen te vormen.



**ATTENTIE:**

Het uitroepteken in een gelijkzijdige driehoek is bedoeld om de gebruiker te wijzen op de aanwezigheid van belangrijke bedienings- en onderhoudsinstructies in de literatuur bij het apparaat.

**WAARSCHUWING:**

- Stel het apparaat niet bloot aan regen of vocht om brandgevaar of elektrische schokken te voorkomen.
- Stel het apparaat niet bloot aan gedruppel of gespetter en plaats geen voorwerpen gevuld met vloeistoffen, zoals vazen, op het apparaat.
- De stekker wordt gebruikt om het apparaat van de stroom los te koppelen en deze moet steeds makkelijk bereikbaar zijn.
- Om het apparaat volledig van de netspanning los te koppelen, haal de stekker uit het stopcontact.

**GEVAAR LASERVEILIGHEID**



Dit apparaat maakt gebruik van een optische laserstraal in het CD-mechanisme, deze is voorzien van ingebouwde beveiligingen. Probeer niet om deze uit elkaar te halen, raadpleeg een gekwalificeerde onderhoudsdienst. Blootstelling aan een onzichtbare laserstraal kan het menselijk oog beschadigen.

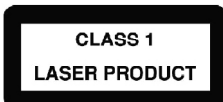

DIT IS EEN KLASSE 1 LASERPRODUCT. HET GEBRUIK VAN GELIJK WELKE BEDIENING, AANPASSING OF PROCEDURE HIER NIET VERMELD KAN EEN GEVAARLIJKE BLOOTSTELLING AAN LASERSTRALING VEROORZAKEN



Onzichtbare en gevaarlijke laserstraling wanneer geopend en vergrendeling mislukt of niet werkt. Vermijd rechtstreekse blootstelling aan de laserstraal.

Vervaardigd onder licentie van Dolby Laboratories 'Dolby', 'Pro Logic' en het dubbel-D symbool zijn handelsmerken van Dolby Laboratories. Vertrouwelijke niet gepubliceerde werken. © 1992-1997 Dolby Laboratories, Inc. Alle rechten voorbehouden.

Dit product is voorzien van kopieerbeveiligingstechnologie dat is beschermd door V.S. en buitenlandse octrooien, met inbegrip van octrooinummers 5,315,448 en 6,836,549, en andere intellectuele eigendomsrechten. Het gebruik van de kopieerbeveiligingstechnologie van Macrovision in het product moet door Macrovision goedgekeurd zijn. Het product uit elkaar halen of nabouwen is verboden.

### Belangrijke veiligheidsinstructies

1. Lees deze instructies.
2. Bewaar deze instructies.
3. Houd rekening met alle waarschuwingen.
4. Volg alle instructies op.
5. Gebruik dit apparaat niet in de nabijheid van water.
6. Maak het apparaat uitsluitend schoon met een droge doek.
7. Zorg dat de ventilatie-openingen niet worden belemmerd. Installeer het apparaat volgens de instructies van de fabrikant.
8. Installeer het apparaat niet in de buurt van warmtebronnen zoals radiatoren, warmteafvoer, kachels of andere warmteproducerende apparaten (inclusief versterkers).
9. Omzeil de veiligheidsvoorziening van de gepolariseerde of geaarde stekker niet. Een gepolariseerde stekker heeft twee pennen, de ene breder dan de andere. Een geaarde stekker heeft twee pennen en een aardingspen. De brede pen of de aardingspen is aangebracht voor uw veiligheid. Als de meegeleverde stekker niet in uw stopcontact past, neem contact op met uw elektricien om het oude stopcontact te laten vervangen.
10. Bescherm het snoer tegen knikken, vooral bij de stekker, het stopcontact en het punt waar het snoer uit het apparaat komt, en zorg dat er niet over het snoer gelopen kan worden.
11. Gebruik alleen hulpstukken/ accessoires die door de fabrikant worden aanbevolen.
12. Haal de stekker uit het stopcontact bij bliksem of als u het apparaat gedurende een lange periode niet zult gebruiken.
13. Laat alle onderhoudswerkzaamheden over aan bevoegd onderhoudspersoneel. Onderhoud is nodig wanneer het apparaat beschadigd is, zoals in volgende gevallen: het snoer of de stekker is beschadigd; vloeistof is op het apparaat gemorst of een voorwerp is in het apparaat gevallen; en / of apparaat is blootgesteld aan regen of vocht, werkt niet naar behoren of is op de grond gevallen.
14. Overbelast het stopcontact niet. Gebruik alleen aanbevolen voedingsbronnen.
15. Gebruik alleen reserveonderdelen die door de fabrikant zijn aanbevolen.
16. Na voltooiing van het onderhoud of de reparatie aan dit product, vraag uw onderhoudstechnicus om controles uit te voeren.
17. Gebruik het product niet als deze aan regen of een vloeistof werd blootgesteld of in een vloeistof werd gedompeld.
18. Als u problemen met de DC auto-adaptor ervaart, controleer de zekering en, indien nodig, vervang deze (2A). Vervang de zekering altijd door een zekering van hetzelfde type en graad. Als de zekering is doorgeslagen, controleer alle aansluitingen en inspecteer het snoer op eventuele schade. Als de zekering regelmatig doorslaat, lever uw auto-adaptor in bij uw handelaar. Vervang de zekering niet door een zekering van een hogere graad want deze kan de speler beschadigen.
19. Houd een minimale afstand rond het apparaat voor voldoende ventilatie.
20. De ventilatie dient niet belemmerd te worden door het afdekken van de ventilatieopeningen door voorwerpen zoals een krant, een tafellaken, gordijnen, etc.



21. Plaats geen voorwerp met een open vlam, zoals een brandende kaars, op het apparaat.
22. Het apparaat is ontworpen om te worden gebruikt in een gematigd en/of tropisch klimaat.
23. Gooi de batterijen op een juiste manier weg. Gooi gebruikte batterijen in de inzamelbakken die voor dit doeleinde voorzien zijn.
24. Stel het apparaat niet bloot aan gespetter of gedruppel. Plaats geen voorwerp gevuld met een vloeistof, zoals een vaas, op het apparaat.

## Installatie

### Het apparaat uitpakken

Controleer tijdens het uitpakken of de volgende onderdelen aanwezig zijn:

1 x Draagbare DVD-speler	1 x Auto-adapter
1 x Afstandsbediening (CR2025 lithium type batterij reeds in het batterijvak)	1 x Koptelefoon
1 x AC / DC adapter	1 x Gebruiksaanwijzing

**WAARSCHUWING:** Al het verpakkingsmateriaal zoals plakband, plastic vellen, draadklemmen en labels die niet deel uitmaken van dit apparaat dienen weggegooid te worden.

## Beschrijving draagbare DVD-speler

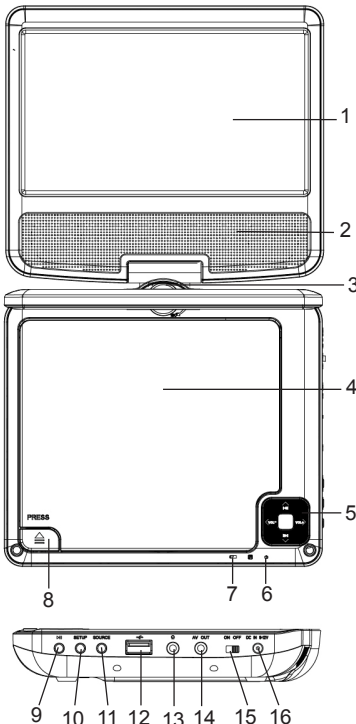

1. TFT LCD-scherm
2. Luidsprekers
3. Draaimechanisme voor scherm
4. Discvak
5. OMHOOG ▲ /VORIGE ◀◀, OMLAAG ▼ /VOLGENDE ▶▶, LINKS ◀ /VOL-, RECHTS ▶ /VOL+ knoppen
6. Power LED indicator
7. Batterij-indicatielampje
8. Discvak PRESS schakelaar ▲
9. AF SPELEN/PAUZE ▶|| knop
10. SETUP knop
11. SOURCE knop (BRON)
12. USB-poort
13. Uitgangsaansluiting koptelefoon
14. AV OUT aansluiting
15. ON/OFF schakelaar (AAN/UIT)
16. DC IN 9-12V ≡ aansluiting

## Afstandsbediening

1. SOURCE: DVD / USB.
2. MUTE
3. "0-9" CIJFERKNOPPEN
4. DISPLAY
5. 10+ KNOP: Om een track 10 of hoger te selecteren, druk eerst op 10+. Bijv. om track 12 te selecteren, druk eerst op 10+ en druk dan op de cijferknop 2.
6. MENU/PBC: Naar DVD-hoofdmenu teruggaan (DVD). PBC AAN/UIT-schakelaar (VCD).
7. AUDIO
8. AFSPELEN/PAUZE
9. STOP
10. MODE: Stel de parameters voor de LCD in (helderheid, contrast en verzadiging aanpassen).
11. VOL +
12. Vooruit gaan
13. Achteruit gaan
14. Vooruit knop
15. Achteruit knop
16. STEP: Stap-voor-stap weergave in DVD-modus.
17. SEARCH
18. SUBTITLE
19. ANGLE
20. TITLE: Ga terug naar het DVD titelmenu.
21. ENTER: Bevestigt de menuselectie.
22. SETUP: Krijg toegang tot het instelmenu.
23. VOL -
24. REPEAT: Druk tijdens het afspelen op REPEAT om de gewenste herhaalmodus te selecteren.
  - DVD: Keuze uit hoofdstuk herhalen/ titel herhalen/ uit.

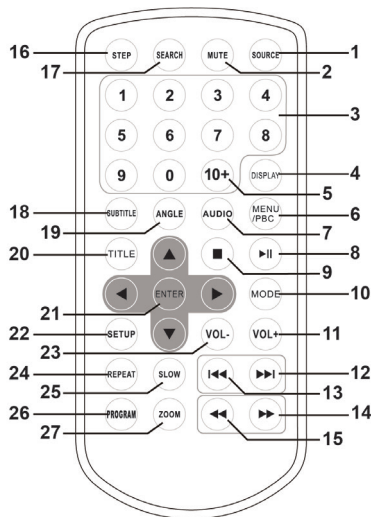

- CD/VCD: Keuze uit één herhalen/ alles herhalen/ uit.
  - MP3: Keuze uit één herhalen/ map herhalen/ uit.
25. SLOW: Druk herhaaldelijk op SLOW om langzaam af te spelen en tussen verschillende snelheden te schakelen. De snelheden zijn 1/2, 1/4, 1/8, 1/16 en normaal.
  26. PROGRAM
  27. ZOOM

**Batterij-informatie**

Voordat u de afstandsbediening gebruikt, verwijder voorzichtig het plastic lipje van de batterij achteraan het apparaat.

**Vervangen van de batterij**

1. Druk op de ontgrendelschakelaar aan de rechterzijde om het batterijdeksel te openen en schuif de batterijhouder uit.
2. Verwijder de uitgeputte batterij en plaats één lithium CR2025 3V type batterij (meegeleverd) zoals weergegeven.
3. Schuif het batterijdeksel terug in totdat deze op zijn plaats vastklikt.

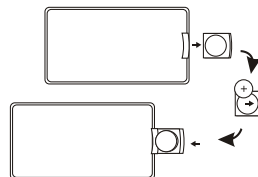



Laad nooit niet-oplaadbare batterijen op. Haal oplaadbare batterijen uit het apparaat voordat u deze laadt. Oplaadbare batterijen mogen enkel opgeladen worden onder toezicht van een volwassene. Meng geen verschillende soorten batterijen of oude met nieuwe batterijen. Het wordt aanbevolen om alleen batterijen van hetzelfde of gelijkwaardig type te gebruiken. Plaats de batterijen volgens de juiste polariteit. Verwijder uitgeputte batterijen uit het apparaat. De voedingsbron mag niet kortgesloten worden. Gooi geen batterijen in vuur. Haal de batterijen uit als u het apparaat gedurende een lange periode niet zult gebruiken. Stel de batterijen nooit bloot aan een warmtebron, zoals zonlicht of vuur.

**WAARSCHUWING:** Storing of geheugenverlies van het apparaat kan worden veroorzaakt door sterke frequentiestoringen of elektrostatische ontlading. Als het apparaat niet naar behoren werkt, haal de batterij uit en plaats deze dan terug.

#### WAARSCHUWING

Explosiegevaar wanneer de batterij verkeerd wordt vervangen. Vervang de batterij alleen door een identieke of gelijkwaardig batterij.

De batterij niet inslikken, gevaar op chemische brandwonden.

De meegeleverde afstandsbediening dit product bevat een knoopcelbatterij. Als de knoopcelbatterij wordt ingeslikt, kan dit reeds binnen 2 uur tot ernstige interne brandwonden of zelfs de dood leiden.

Bewaar nieuwe en gebruikte batterijen buiten het bereik van kinderen.

Als het batterijvak niet juist afgesloten kan worden, gebruik het product niet langer en houd het buiten het bereik van kinderen.

Als u twijfelt over het feit of een batterij al dan niet werd ingeslikt of in een lichaamsdeel werd ingebracht, raadpleeg onmiddellijk een arts.

**Corrosie, oxidatie, batterijlekkage of een gelijksoortige geleidelijke zuuraantasting maken de garantie ongeldig.**

#### De afstandsbediening gebruiken

- De ideale afstand tussen afstandsbediening en sensor van de DVD-speler is drie meter.
- De afstandsbediening kan onstabiel werken wanneer de zon, een gloeilamp, een TL-buis of een andere sterke lichtbron op de sensor van het apparaat schijnt.
- De bedrijfsafstand van de afstandbediening neemt sterk af wanneer de batterij uitgeput raakt. Deze is dit geval aan vervanging toe.

### De ingebouwde lithium batterij laden

Uw DVD-speler is uitgerust met een ingebouwde oplaadbare lithium batterij.

**Voor eerste gebruik, laad de batterij volledig op.**

1. Steek de AC / DC of auto-adapter in de aansluiting de DVD-speler en steek de stekker in het stopcontact of sigarettenaansteker van de auto. Het stroomindicatielampje is rood wanneer het apparaat is ingeschakeld.
2. De lithium batterij wordt opgeladen zodra het apparaat op de AC/DC of auto-adapter wordt aangesloten.
3. Het batterij-indicatielampje licht rood op wanneer de batterij aan het opladen is.
4. Het indicatielampje wordt groen zodra de batterij volledig opgeladen is.

#### OPLAADDUUR / AFSPEELTIJD

Oplaadduur	Afspeeltijd
Circa 3 tot 4 uur	Circa 2.5 uur



**Opmerking:**

- De afspeeltijd kan verschillen naargelang het patroongebruik van de DVD-speler.
- Gebruik alleen de adapter meegeleverd met de DVD-speler. Gebruik geen andere adapter.
- Zorg dat het gebruikte stopcontact zich in de nabijheid van het apparaat bevindt en makkelijk te bereiken is.

**WAARSCHUWING:** Storing of geheugenverlies van het apparaat kan worden veroorzaakt door sterke frequentiestoringen of elektrostatische ontlading. Als er zich een storing voordoet, haal de stekker van de AC / DC adapter uit het stopcontact en steek deze dan opnieuw in.

**WAARSCHUWING:** Explosiegevaar wanneer de batterij verkeerd wordt vervangen. Vervang de batterij alleen door een identieke of gelijkwaardig batterij (Alleen voor de onderhoudsinstructies; de batterij mag niet door de GEBRUIKER worden vervangen).

**Voedingsaansluiting**

Steek de stekker van de AC / DC adapter (AC ~ 100V-240V 50 / 60Hz) van de draagbare DVD-speler in een stopcontact. Zorg dat de batterij van de afstandsbediening wordt geplaatst zoals afgebeeld in het hoofdstuk 'Afstandsbediening'.

**Koptelefoonaansluiting**









De koptelefoonaansluiting bevindt zich aan de rechterzijde van het apparaat en is geschikt voor elke standaard koptelefoon. De luidsprekers werken niet als de koptelefoon wordt gebruikt.

**OPGELET:** Te hoog volume, vooral bij het gebruik van een koptelefoon, kan het gehoor beschadigen. Zet het volume lager voordat u de koptelefoon aansluit.

**Opmerking:**

- Alvorens aansluitingen uit te voeren, schakel de DVD-speler uit.
- Voordat u het apparaat voor de eerste maal gebruikt, verwijder de statische hoes van het LCD-scherm.

## Schijftypes

DVD		Audio + Video
CD AUDIO		Audio
CD-R		Audio of Video
CD-RW		Audio of Video
DVD-R		Audio of Video
DVD+R		Audio of Video
DVD-RW		Audio of Video
DVD+RW		Audio of Video

**Opmerking:**

- De draagbare DVD-speler is compatibel met het JPEG-formaat.
- Schijven kunnen alleen gebruikt worden wanneer deze op een correcte manier zijn opgenomen.

**Informatie regiobeheer**

Deze DVD-speler is ontworpen en vervaardigd om te reageren op de Regiobeheerinformatie dat op een DVD-schijf is geregistreerd. Als het Regionummer van de DVD-schijf niet overeenkomt met het Regionummer van deze DVD-speler is het niet mogelijk om de schijf op deze DVD-speler af te spelen.

Het Regionummer van deze DVD-speler is  (Japan, Europa, Zuid-Afrika, Midden Oosten).

**Hoofdfuncties**

**BELANGRIJKE OPMERKING:** De functies die hieronder worden beschreven zijn voornamelijk alleen beschikbaar voor DVD-schijven tenzij anders vermeld, bijv. voor audio CD. De berichten en handelingen die op het scherm worden weergegeven kunnen voor andere types van schijven verschillend zijn.

**Afspelen / stoppen**

1. Schuif de aan-uit schakelaar naar de ON positie en open dan het deksel van de DVD-speler.
2. Druk op de  PRESS knop van de speler om de schijflade te openen.
3. Houd de schijf vast zonder het oppervlak aan te raken en plaats deze op de lade met de bedrukte zijde naar boven gericht (voor een dubbelzijdige DVD-schijf, plaats de schijf met label A / 1 naar boven).
4. Sluit de lade. De schijf wordt automatisch geladen.  
Bij een DVD-schijf wordt het hoofdmenu of de titelpagina weergegeven. Gebruik de richtingstoetsen  /  /  /  van de afstandsbediening of van het apparaat om de gewenste optie te selecteren en druk dan op de PLAY toets  of de ENTER toets om te bevestigen.
  - Bij een CD wordt het eerste nummer automatisch afgespeeld.
  - Bij een CD die opgeslagen bestanden in mappen bevat, gebruik de richtingstoetsen van de afstandsbediening om een map of bestand te selecteren en druk op de ENTER toets om de betreffende map of bestand te openen.
5. Druk op de STOP toets  als u het afspelen van de schijf wilt stoppen. U kunt het afspelen hervatten door op de PLAY toets  te drukken. Het afspelen hervat op de plaats waar u op de STOP toets  hebt gedrukt.
6. Druk tweemaal op de STOP toets  om de hervatfunctie te annuleren en de schijf volledig te stoppen.



**Volume**

Druk op de VOL+ of VOL- toets om het volume te verhogen of te verlagen.

**Pauze**

1. Druk op de  toets om de DVD of CD te pauzeren.
2. Druk nogmaals op de  toets om het afspelen te hervatten.

**Vorige  / Volgende **

Tijdens het afspelen van de DVD of CD, druk op de  toets om naar het begin van het vorig hoofdstuk of nummer terug te keren. Of druk op de  toets om naar het begin van het volgende hoofdstuk of nummer te gaan.

**Vooruit  / Achteruit  scannen**

Druk op de  toets om voorwaarts en de  toets om achterwaarts te zoeken. Druk de knoppen tijdens het afspelen meerdere malen in om de zoeksnelheid te wijzigen: 2X, 4X,



8X, 16X, 32X en normaal afspelen.

**Opmerking:** Druk op elk moment op de **▶▶** of ENTER toets om naar de normale snelheid terug te gaan.

### Demping

Druk op de MUTE toets om de speler te dempen. Druk nogmaals op de MUTE toets om het geluid opnieuw aan te zetten.

## Andere functies

### DVD menu

Tijdens het afspelen van de DVD, druk op de MENU toets op de speler of de MENU toets op de afstandsbediening om naar het DVD hoofdmenu te gaan. Gebruik de richtingstoetsen om de gewenste optie te selecteren en druk op de ENTER toets om te bevestigen.

### Ondertiteling

Druk herhaaldelijk op de SUBTITLE toets om de ondertiteling in te schakelen en om de taal op het scherm te wijzigen.

**Opmerking:** Het aantal beschikbare talen is afhankelijk van de DVD-schijf.

### Audio

- Tijdens het afspelen van een DVD, druk op de AUDIO toets om de audiotaal van de DVD-schijf te wijzigen (als deze functie op de schijf voorhanden is). Druk herhaaldelijk op de AUDIO toets om de taal te wijzigen.
- Tijdens het afspelen van een audio CD / VCD, druk herhaaldelijk op de AUDIO toets om 'Stereo', 'Left' of 'Right' te selecteren.

### Zoeken

U kunt naar een specifieke tijdlocatie, nummer, hoofdstuk of titel gaan.

1. Druk op de SEARCH toets om de zoekmodus te openen.
2. Druk op de **◀/▶** toetsen om de zoekcriteria te selecteren:
  - DVD – een titel, een hoofdstuk of specifieke tijd van een titel.
  - CD – een nummer, specifieke tijd van een nummer of specifieke tijd van de schijf.
3. Gebruik de numerieke toetsen om de gewenste titel, hoofdstuk, tijd of nummer in te voeren.
4. De speler gaat onmiddellijk naar de doellocatie.

### Titel

Druk op de TITLE toets om naar het DVD-titelmenu terug te gaan.

### Display

Druk op de DISPLAY toets om de tijd en statusinformatie op het scherm weer te geven (verstreken tijd, resterende titel, verstreken hoofdstuk, resterend hoofdstuk ...), dit voor schijven die deze functie ondersteunen. Druk herhaaldelijk op deze toets om de informatie te verbergen.

### Zoom

Druk herhaaldelijk op de ZOOM toets om zoomniveaus (2 - 4 en 1/2 - 1/4) te selecteren of deze functie uit te zetten.

**Opmerking:** Gebruik de ZOOM toets om de afbeeldingen te vergroten of te verkleinen. Om te vergroten, drukt u op **▶▶**. Om te verkleinen, drukt u op **◀◀**. Gebruik de richtingstoetsen om in de ingezoomde afbeelding te bewegen.





### Hoek

1. Als een dvd-disc van een multi-hoekfunctie voorzien is, kan de gezichtshoek worden geselecteerd.
2. Druk tijdens het afspelen herhaaldelijk op de ANGLE toets om de gewenste gezichtshoek te selecteren.

Opmerking: het aantal gezichtshoeken is afhankelijk van de disc.

### Stap

1. Druk eenmaal op de STEP toets om de video te onderbreken. Druk nogmaals op deze toets om één videoframe omhoog te gaan. (De video bevindt zich de volledige tijd in de pauzmodus.)
2. Om te hervatten, drukt u op ►||.

### Programma

Om de volgorde van het afspelen te programmeren:

1. Druk op de PROGRAM toets.
2. Gebruik de numerieke toetsen om de titel en hoofdstuk voor een DVD of enkel het hoofdstuk voor een VCD of audio CD te openen.
3. Druk op de richtingstoetsen om naar de volgende instelling te gaan.
4. Selecteer 'PLAY' om de geprogrammeerde volgorde af te spelen en druk op de ENTER toets om te bevestigen.

**Opmerking:** Als u 'Programma wissen' selecteert, zal de speler de afspeelvolgorde van de schijf volgen.

## Instellingen in het instelmenu

Druk op de SETUP knop om het instelmenu te openen. Gebruik de richtingsknoppen om het gewenste item te selecteren. Eenmaal alle instellingen zijn voltooid, druk opnieuw op SETUP om naar de normale weergave terug te gaan.

De volgende menu-items kunnen worden gewijzigd:

**ALGEMEEN:** selecteert het menu ALGEMENE PAGINA.

**AUDIO:** selecteert het menu AUDIOPAGINA.

**VIDEO:** selecteert het menu VIDEOPAGINA.

**VOORKEUR:** selecteert het menu VOORKEURPAGINA.

**WACHTWOORD:** selecteert het menu WACHTWOORDPAGINA.

## Algemene instelpagina

### V-WEERGAVE

Selecteert de beeldverhouding van het af te spelen beeld:

- **4:3 PANSCAN:** Als u een normale TV hebt en u wilt dat weerskanten van het beeld afgesneden of geformatteerd worden zodat ze op uw TV-scherm passen.
- **4:3 LETTERBOX:** Als u een normale TV hebt. In dit geval wordt een breed beeld met zwarte randen aan de boven- en onderkant van het beeldscherm weergegeven.
- **16:9:** Breedbeeldweergave.
- **In de breedte gecompriemd:** Om de weergavemodus op 4:3 in te stellen.

### CAMERASTANDPUNT

Geeft in de rechterhoek van het TFT-scherm informatie over de huidige hoekinstelling weer (indien beschikbaar op de disc).

### OSD-TAAL

U kunt de taalinstellingen naar wens selecteren.



**VERBORGEN INFORMATIE**

Verborgen informatie is informatie die in het videosignaal van bepaalde discs is verborgen. Voordat u deze functie selecteert, controleer of de disc verborgen informatie bevat en uw TV-toestel tevens over deze functie beschikt.

**SCHERMBEVEILIGING**

Deze functie wordt gebruikt om de schermbeveiliging in of uit te schakelen.

**AUTOMATISCH STAND-BY**

Deze functie wordt gebruikt om het apparaat na 3 of 4 uur automatisch in stand-by te zetten.

**3/4 UUR:** het apparaat gaat na 3/4 uur automatisch in stand-by wanneer er gedurende deze periode geen interactie van de gebruiker plaatsvindt.

**UIT:** De automatische stand-byfunctie is uitgeschakeld en het apparaat blijft ingeschakeld, zelfs wanneer er geen interactie van de gebruiker is.

## Instelpagina voor audio

**DOWNMIX**

Deze optie stelt u in staat om de stereo analoge output van uw DVD-speler in te stellen.

- **LT / RT:** Selecteer deze optie wanneer uw DVD-speler op een Dolby Pro Logic decoder is aangesloten.

- **Stereo:** Selecteer deze optie wanneer het geluid enkel uit de twee voorste luidsprekers komt.

**DOLBY DIGITAL**

De opties in Dolby Digital Setup zijn: 'Dual Mono' en 'Dynamisch'.

**- Dual Mono**

**Stereo:** De uitgangssignalen van het linker mono-geluid gaan naar de linker luidspreker en die van het rechter mono-geluid gaan naar de rechter luidspreker.

**L-Mono:** De uitgangssignalen van het linker mono-geluid gaan naar zowel de linker als de rechter luidspreker.

**R-Mono:** De uitgangssignalen van het rechter mono-geluid gaan naar zowel de linker als de rechter luidspreker.

**Mix-Mono:** Het gemixte linker en rechter mono-geluid zendt uitgangssignalen naar zowel de linker als de rechter luidspreker.

- **Dynamisch:** Compressie van dynamisch bereik.

## Video instellen

Helderheid, contrast, scherpste, verzadiging: de videokwaliteit instellen.

## Voorkeuropagina

**TYPE TV**

Selecteer het kleursysteem dat overeenstemt met uw TV voor AV-output. Deze DVD speler is geschikt voor zowel NTSC als PAL.

- **PAL** - Selecteer deze optie wanneer uw aangesloten TV over het PAL-systeem beschikt. Het zal het videosignaal van een NTSC-disc omzetten in een PAL-formaat signaal.

- **NTSC** - Selecteer deze optie wanneer uw aangesloten TV over het NTSC-systeem beschikt. Het zal het videosignaal van een PAL-disc omzetten in een NTSC-formaat signaal.

- **Auto:** Het afgegeven videosignaal wordt automatisch omgezet afhankelijk van het formaat van de afgespeelde disc.

**AUDIO**

Selecteer een audiotaal (indien beschikbaar).

**ONDERTITELING**

Selecteer een ondertiteltaal (indien beschikbaar).

**DISCMENU**

Selecteer een taal voor het discmenu (indien beschikbaar).

**OUDERCONTROLE**

Op bepaalde DVD's kan een niveau voor oudercontrole zijn opgenomen. Dit niveau kan gelden voor de volledige disc of voor bepaalde scènes op de disc. Met deze optie kunt u het afspelen van bepaalde inhoud belemmeren. De beoordelingsniveaus zijn tussen 1 en 8 en zijn van land tot land verschillend. U kunt het afspelen van bepaalde inhoud die niet voor kinderen geschikt is verbieden, of bij bepaalde discs alternatieve scènes laten afspelen.

**STANDAARD**

Ga terug naar de standaardinstellingen.

**Instelpagina voor wachtwoord****WACHTWOORDMODUS**

Schakel de wachtwoordmodus in of uit. Als deze optie op uit is ingesteld, zal het wijzigen van het niveau van oudercontrole niet om een wachtwoord vragen.

**OUDE WACHTWOORD**

Voer het OUDE wachtwoord in (standaard wachtwoord is 1369) en de cursor gaat automatisch naar NIEUW WACHTWOORD.

**NIEUW WACHTWOORD**

Voer het NIEUW wachtwoord in. Voer de 4 cijfers met behulp van de cijferknoppen op de afstandsbediening in en de cursor gaat automatisch naar WACHTWOORD BEVESTIGEN.

**WACHTWOORD BEVESTIGEN**

Bevestig het NIEUW wachtwoord door het opnieuw in te voeren. Als de bevestiging verkeerd is, blijft de cursor in deze kolom. Na het opnieuw juist invoeren van het nieuw wachtwoord, gaat de cursor automatisch naar OK.

**OPMERKING:** Als het wachtwoord is gewijzigd, zijn de codes voor oudercontrole en discvergrendeling tevens gewijzigd. Het standaard wachtwoord (1369) is altijd actief, zelfs wanneer het wachtwoord is gewijzigd.



## Foto CD

## Foto CD

1. Plaats een foto CD in de lade. Gebruik de richtingstoetsen om 'JPEG' te selecteren en druk op de ENTER toets om te bevestigen.
2. Gebruik de ▲ / ▼ toetsen om een map te selecteren, gebruik dan de ENTER toets om de bestanden te doorlopen.
3. Gebruik de ▲ / ▼ toetsen om een foto te selecteren, gebruik dan de ENTER toets om een diashow te starten.
4. Druk op ►► om de diashow te pauzeren en / of te hervatten.
5. Druk op ►► / ◀◀ van de afstandsbediening om naar de volgende foto te gaan of naar de vorige foto terug te keren.
6. Gebruik de richtingstoetsen om de foto's te draaien.
7. Om de miniaturenlijst met foto's die op de cd zijn opgeslagen te bekijken, drukt u tijdens de diashow op de ■ toets. Gebruik de richtingstoetsen om de foto's en opties onderaan te doorlopen.

**Opmerking:** Tijdens de diashow:

- De numerieke toetsen kunnen ook worden gebruikt om het cijfer van een gewenste foto rechtstreeks in te voeren. Voor nummers boven 10 bijv. 12, Druk op de 10+ toets en dan op cijfer 2.  
U kunt te allen tijde op de ■ toets drukken om naar de fotolijst terug te keren.
- Druk op de ZOOM toets om de foto te vergroten of te verkleinen. Druk onmiddellijk na het drukken op ZOOM op een van de richtingstoetsen om het uitvergroete of verkleinde deel naar een ander gebied te brengen. Om naar de diashow terug te keren, drukt u op de ►► / ◀◀ toetsen.

## USB

1. Breng de USB in de USB-aansluiting.
2. Druk op de SOURCE toets en gebruik vervolgens de richtingstoetsen om DVD of USB te selecteren.
3. Druk op de ENTER toets om te bevestigen.
4. Gebruik de richtingstoetsen om 'Audio', 'JPEG', 'Video' te selecteren en druk op de ENTER toets om te bevestigen.
5. Als de speler automatisch de video-, audio- of fotobestanden afspeelt, druk op de STOP ■ toets om het bestandmenu te bekijken en selecteer de bestanden die u wilt afspelen.
6. Voor alle andere functies, zie de voorgaande instructies vermeld in deze handleiding voor het afspelen van DVD-, audio- en fotobestanden.

## Technische gegevens

**ALGEMEEN**

Voedingsbron

AC ~ 100V-240V 50 / 60Hz

DC 9V  1.0A

&lt; 10W

Stroomverbruik

Ingebouwde Li-ion batterij

Lithium batterij – 7,4V / 1200mAh

Externe afmetingen (LxBxH)

175 x 160 x 40 mm

Schermgrootte

179mm (7 inches)

Gewicht

576g

Bedrijfspositie

Horizontaal

Bedrijfsvochtigheid

5% tot 90%

**SYSTEEM**

Laser

Halfgeleiderlaser golfengte 650nm

Signaalsysteem

PAL / NTSC

S / N

meer dan 80 db (Alleen ANALOG OUT connectoren)



Dynamisch bereik  
Frequentierespons

meer dan 85 db (DVD/CD)  
20Hz tot 20kHz (1 dB)

UITVOER  
Samengestelde Video  
Audio uitvoer (Analogie)

1 Vp-p (75  $\Omega$ )  
1.2 Vrms (1 KHz, 0 dB)

#### AC / DC ADAPTER (Europlug)

Invoer  
Uitvoer

AC 100V-240V~ 50 / 60Hz  
DC 9V  $\equiv$  1000mA

#### AC / DC ADAPTER (British standard plug)

Invoer  
Uitvoer  
Gemiddelde actieve efficiëntie  
Rendement bij lage belasting  
Energieverbruik zonder belasting  
Model

AC 100V-240V~ 50 / 60Hz  
DC 9V  $\equiv$  9.0V 1.0A 9.0W  
83,2%  
81,6%  
0,04W  
A04-0901000UK

## Probleemoplossing

Probleem	Oplossing
De speler kan niet worden ingeschakeld.	<ul style="list-style-type: none"> <li>- Controleer de stroomaansluiting.</li> <li>- De batterij is leeg. Laad de batterij op.</li> </ul>
Geen beeld op het scherm.	<ul style="list-style-type: none"> <li>- Controleer het batterijvermogen.</li> </ul>
Geen geluid	<ul style="list-style-type: none"> <li>- Als de speler op een ander apparaat (TV of audioversterker) is aangesloten, controleer de aansluitingen.</li> <li>- Zorg dat de aangesloten apparaten op een juiste manier werken.</li> <li>- Controleer het volume van het apparaat.</li> </ul>
De speler speelt de ingevoegde schijf niet af.	<ul style="list-style-type: none"> <li>- Zorg dat de schijf op een juiste manier is geplaatst.</li> <li>- Maak de schijf schoon</li> </ul>
De afstandsbediening werkt niet juist of de speler reageert verkeerd op de afstandsbediening.	<ul style="list-style-type: none"> <li>- Zorg dat er zich geen obstakels tussen de afstandsbediening en de sensor van de speler bevinden.</li> <li>- Richt de afstandsbediening naar de sensor op het frontpaneel van de speler.</li> <li>- Controleer de batterij van de afstandsbediening en vervang indien nodig.</li> <li>- Zorg dat u de afstandsbediening binnen een afstand van 3 meter van de sensor gebruikt.</li> </ul>
Slechte beeldkwaliteit.	<ul style="list-style-type: none"> <li>- Controleer de schijf op vuil en krassen.</li> <li>- Schakel de speler uit en wacht 10 seconden alvorens de speler terug in te schakelen.</li> </ul>
De toetsen van de speler werken niet naar behoren.	<ul style="list-style-type: none"> <li>- Stroompieken of ander elektrische fenomenen kunnen een storing veroorzaken. Schakel de speler uit en wacht 10 seconden alvorens de speler terug in te schakelen.</li> </ul>



## Onderhoud

Haal de stekker van het apparaat uit het stopcontact voordat u deze schoonmaakt om brand- en schokgevaar te vermijden. Maak de buitenkant van uw apparaat schoon met een stofdoek en onderhoud deze op dezelfde manier als andere apparatuur. Gebruik een zachte, schone doek, bevochtigd in lauw water om de buitenkant van het apparaat schoon te maken. Wees voorzichtig als u de plastic onderdelen schoonmaakt. Gebruik milde zeep en een licht bevochtigde doek om het frontpaneel schoon te maken.

## Garantie

Dit product wordt gedekt door onze garantie van 2 jaar, met uitzondering van de geïntegreerde batterij, deze heeft een garantie van 6 maanden.

Voor elke vordering onder de garantie of dienst na verkoop, neem contact op met uw verdeler en leg een geldig aankoopbewijs voor. Onze garantie dekt om het even welke materiaal- of fabricagefout, met uitzondering van schade veroorzaakt door het niet opvolgen van de gebruiksaanwijzing of door een onachtzame actie uitgevoerd op dit apparaat (zoals ontmanteling, blootstelling aan warmte of vocht, enz.). Het is aanbevolen om de verpakking te bewaren voor toekomstige raadpleging.

Om onze diensten te verbeteren, is het mogelijk dat de kleuren en de details van het product zoals weergegeven op de verpakking wijzigen.

**OPMERKING:** Bewaar deze gebruiksaanwijzing, het bevat belangrijke informatie.

Referentie: DVDP6series

Ontworpen en ontwikkeld in Europa – Gemaakt in China

©LEXIBOOK®

Voor service na verkoop, neem contact op met onze teams:  
[www.lexibook.com](http://www.lexibook.com)



Om gehoorbeschadiging te vermijden, luister niet gedurende een lange periode aan een hoog volume. Stel uw speler op een laag volume in of schakel deze uit voordat u weggaat. Voor gebruik, lees de gebruiksaanwijzing grondig door.

**WAARSCHUWING:** Dit product langdurig op vol vermogen gebruiken kan tot gehoorbeschadiging van de gebruiker leiden.



Dit product is geen speelgoed.



### Bescherming van het milieu

Afgedankte elektrische apparatuur kan worden gerecycled en mag niet met het gewone huishoudelijk afval worden weggegooid. Steun het behoud van onze natuurlijke rijkdommen op een actieve manier en help met het beschermen van het milieu door dit apparaat bij een inzamelpunt in te leveren (indien voorhanden).

